

ТРУБОПРОВОДНЫЕ СИСТЕМЫ. ЗАПОРНО-РЕГУЛИРУЮЩАЯ АРМАТУРА

2014

РЕГУЛИРУЮЩАЯ АРМАТУРА

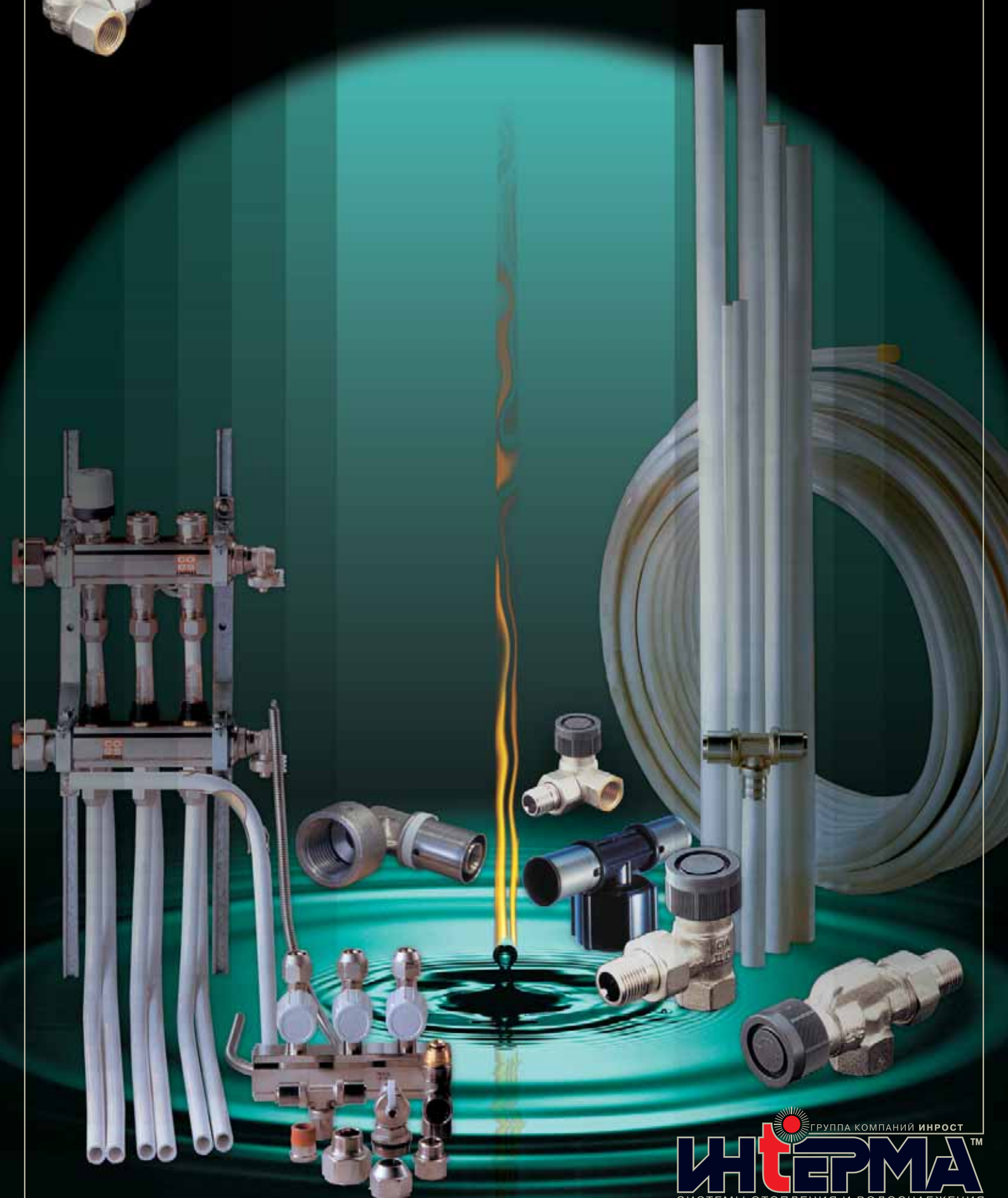

УВАЖАЕМЫЕ КОЛЛЕГИ!

Компания ИНТЕРМА – один из крупнейших поставщиков широкого ассортимента оборудования зарубежного производства для комплектации и монтажа систем отопления водоснабжения и водоотведения. Более чем за 18 лет работы компания смогла завоевать репутацию надежного поставщика оборудования гарантированно высокого качества.

В ассортименте поставляемого оборудования:

- радиаторы отопления Kermi, BiLUX, BiPLUS, Møbehlenhoff
- конвекторы Kermi, Møbehlenhoff
- радиаторы для ванных комнат Kermi
- системы трубопроводов Rehau, Uponor, Wavin, Pettinaroli
- запорно-регулирующая арматура Danfoss, Pettinaroli, Itapl
- насосное оборудование Wirbel, KSB, Dab Pumps, General Pump
- котельное оборудование мощностью от 3 кВт до 120 мВт Wirbel, Unical, ELCO, Buderus, Viessmann, Meibes, ICI, HERZ, BAXI, ACV
- дымоходы Jeremias
- кровельные воронки, трапы, затворы, сифоны, вентиляционные клапаны и комплектующие HL Hutterer & Lechner
- тепловые пункты
- блочно-модульные котельные
- модульные мини-ТЭС
- блоки технологического оборудования для нефтяной и химической промышленности

Все поставляемое оборудование высокого качества и адаптировано для эксплуатации в сложных российских условиях, что обеспечивает длительный срок службы, минимальные эксплуатационные расходы и безопасность, а также помогает решить сложные инженерные задачи.

Технический отдел компании осуществляет полный цикл работ:

- проектирование
- поставка
- монтаж
- пуско-наладка
- сервисное обслуживание оборудования.

На все оборудование и монтажные работы дается гарантия.

Наше предприятие имеет разрешение РОСТЕХНАДЗОРА и лицензии ГОССТРОЯ. Специалисты-монтажники аттестованы РОСТЕХНАДЗОРОМ, прошли обучение на фирмах – производителях оборудования.

Отгрузка товара производится со склада в Москве. Также осуществляется бесплатная доставка товара нашим клиентам по Москве или до транспортной компании для отправки груза в регионы.

Для удобства работы с клиентами в регионах, филиалы компании расположены в крупнейших городах России (Санкт-Петербурге, Нижнем Новгороде, Казани, Воронеже, Самаре, Екатеринбурге, Новосибирске, Ростове-на Дону), а дилерская сеть простирается на территории всей страны, что позволяет решить вопросы региональных поставок.

Вся продукция сертифицирована согласно нормативам, действующим на территории Российской Федерации.

Для успешного продвижения оборудования и современных технологий на строительном рынке наша компания регулярно принимает участие в международных симпозиумах, конференциях, выставках, ежегодно проводит программу бесплатных обучающих технических семинаров в регионах РФ.

Благодарим наших партнеров за долгосрочное сотрудничество с нами.

УСПЕХОВ ВАМ И УДАЧИ!

Приглашаем к сотрудничеству проектные, архитектурные, строительные и торговые организации из всех регионов России и будем рады увидеть Вас среди своих партнеров.

Компания Интерма предоставляет комплексную техническую и рекламную поддержку своим клиентам и обеспечивает необходимой технической документацией.

СОДЕРЖАНИЕ

REHAU. Трубопроводная система RAUTITAN	4
UPONOR. Трубопроводная система	13
Металлопластиковые трубы	14
Резьбовые фитинги	14
Пресс-резьбовые фитинги.	15
Соединения для сантехники	17
Элементы радиаторных подсоединений	18
Сантехническая арматура	18
Отопление. Обогрев полов	19
Инструмент для пресс-монтажа	21
Аксессуары	23
Теплоизоляция	24
PETTINAROLI. Запорная и регулирующая арматура	25
ITAP. Запорная и регулирующая арматура.	30
DANFOSS. Приборы для автоматизации систем теплоснабжения зданий	36
1. Радиаторные терморегуляторы и запорные радиаторные клапаны.	36
2. Ручные балансировочные клапаны	42
3. Трубопроводная арматура	44



Трубопроводы из сшитого полиэтилена для отопления и водоснабжения

Максимальная рабочая температура:	до 95°C
Максимальная кратковременная температура:	до 110°C
Максимальное рабочее давление:	до 10 атм.
Расчётный срок службы:	не менее 50 лет

ТРУБЫ ДЛЯ ВОДОСНАБЖЕНИЯ И ОТОПЛЕНИЯ

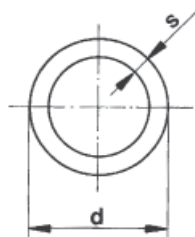

Труба для отопления RAUTITAN pink (RAUPINK)

Тип	Код	Упаковка	Цена, €/м
16 x 2,2 мм	136 042 120	120 м (в бухте)	2,27
16 x 2,2 мм	136 042 006	6 м (в отрезке)	2,59
20 x 2,8 мм	136 052 120	120 м (в бухте)	2,96
20 x 2,8 мм	136 052 006	6 м (в отрезке)	3,18
25 x 3,5 мм	136 062 050	50 м (в бухте)	4,41
25 x 3,5 мм	136 062 006	6 м (в отрезке)	4,79
32 x 4,4 мм	136 072 050	50 м (в бухте)	6,14
32 x 4,4 мм	136 072 006	6 м (в отрезке)	6,64
40 x 5,5 мм	136 082 006	6 м (в отрезке)	10,31
50 x 6,9 мм	136 092 006	6 м (в отрезке)	13,51
63 x 8,6 мм	136 102 006	6 м (в отрезке)	19,53

Труба из сшитого под высоким давлением при помощи пероксидов полиэтилена RAU-VPE (PE-Ха) с защитным слоем, не пропускающим кислород. Цвет - лиловый.

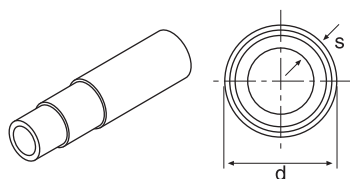

Труба для водоснабжения и отопления RAUTITAN stabil

Тип	Код	Упаковка	Цена, €/м
16,2 x 2,6	130 121 100	100 м Бухта	2,89
16,2 x 2,6	130 071 005	5 м Отрезки	3,26
20 x 2,9	130 131 100	100 м Бухта	4,12
20 x 2,9	130 081 005	5 м Отрезки	4,48
25 x 3,7	130 141 050	50 м Бухта	7,42
25 x 3,7	130 091 005	5 м Отрезки	7,94
32 x 4,7	130 101 005	5 м Отрезки	9,33
40 x 6,0	130 111 005	5 м Отрезки	23,21

Металлополимерная труба из поперечносшитого полиэтилена с молекулярной памятью (PE-X/Al/PE)



Труба для водоснабжения и отопления RAUTITAN flex

Тип	Код	Упаковка	Цена, €/м
16 x 2,2	130 370 100	100 м Бухта	2,32
20 x 2,8	130 380 100	100 м Бухта	3,23
25 x 3,5	130 390 050	50 м Бухта	4,91
32 x 4,4	130 400 050	50 м Бухта	7,17
32 x 4,4	130 400 006	6 м Отрезки	7,54
40 x 5,5	130 410 006	6 м Отрезки	11,68
50 x 6,9	130 420 006	6 м Отрезки	15,38
63 x 8,6	130 430 006	6 м Отрезки	22,70

Внимание:

с 01.08.2009 произошла замена латунных безрезьбовых фасонных частей диаметров 16–40 мм на полимерные.

Допускаются следующие комбинации деталей:

полимерный фитинг + полимерная гильза; латунный фитинг + полимерная гильза.

Использование полимерного фитинга и латунной гильзы **не допускается**.

Материал фитинга указан в его наименовании:

PX – пластик (поливинилденфторит для гильз и полифенилсульфон для фитингов)

MX – металл (латунь)

RX – металл (бронза)



Универсальные фитинги для трубопроводов RAUTITAN

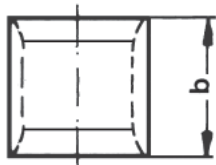

Монтажная гильза RX				
Тип	Код	Упаковка, шт	b, мм	Цена, €
16	160 001 001	100	24	0,72
20	160 002 001	100	28	0,92
25	160 003 001	100	33	1,22
32	160 004 001	50	41	2,34
40	160 005 001	25	50	4,30

Монтажная гильза MX				
Тип	Код	Упаковка, шт	b, мм	Цена, €
50	139 771 002	25	61	7,78
63	139 781 002	25	74	11,00

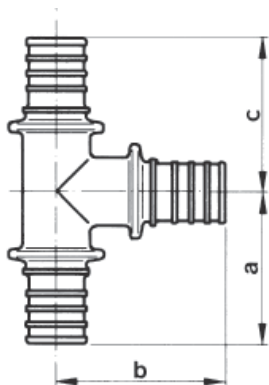

Тройник равнопроходный RX						
Тип	Код	Упаковка, шт	a, мм	b, мм	c, мм	Цена, €
16	160 031 001	10	34	38	34	5,69
20	160 032 001	10	39	43	39	7,49
25	160 033 001	10	48	53	48	8,46
32	160 034 001	3	60	65	60	17,16
40	160 035 001	1	69	75	69	33,64

Тройник равнопроходный MX						
Тип	Код	Упаковка, шт	a, мм	b, мм	c, мм	Цена, €
50	137 155 001	1	79	87	79	45,92
63	137 165 001	1	98	108	98	57,60

Тройник с уменьшенным боковым проходом RX						
Тип	Код	Упаковка, шт	a, мм	b, мм	c, мм	Цена, €
20 x 16 x 20	160 061 001	10	37	40	37	7,49
25 x 16 x 25	160 062 001	10	43	43	43	8,46
25 x 20 x 25	160 063 001	10	45	46	45	8,46
32 x 16 x 32	160 064 001	3	52	47	52	17,16
32 x 20 x 32	160 065 001	3	54	50	54	17,16
32 x 25 x 32	160 066 001	3	57	56	57	17,16
40 x 20 x 40	160 067 001	1	59	57	59	33,64
40 x 25 x 40	160 068 001	1	61	64	61	33,64
40 x 32 x 40	160 069 001	1	65	73	65	33,64

Тройник с уменьшенным боковым проходом MX						
Тип	Код	Упаковка, шт	a, мм	b, мм	c, мм	Цена, €
50 x 20 x 50	230 348 001**	1	71	62	71	45,92
50 x 25 x 50	230 358 001	1	71	70	71	45,92
50 x 32 x 50	139 792 001	1	71	76	71	45,92
50 x 40 x 50	137 089 001	1	75	80	75	45,92
63 x 20 x 63	230 328 001	1	83	72	83	57,60
63 x 25 x 63	230 338 001**	1	83	80	83	57,60
63 x 32 x 63	137 175 001	1	83	86	83	57,60
63 x 40 x 63	137 074 001**	1	90	90	90	57,60
63 x 50 x 63	137 084 001**	1	90	97	90	57,60

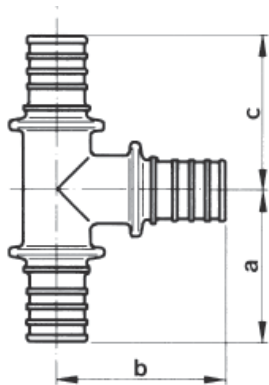

Тройник с уменьшенным торцевым проходом RX						
Тип	Код	Упаковка, шт	a, мм	b, мм	c, мм	Цена, €
20 x 20 x 16	160 071 001	10	39	43	36	7,49
25 x 25 x 16	160 072 001	10	48	53	38	8,46
25 x 25 x 20	160 073 001	10	48	53	41	8,46
32 x 32 x 20	160 074 001	3	60	65	45	17,16
32 x 32 x 25	160 075 001	3	60	65	51	17,16

Тройник с увеличенным боковым проходом RX						
Тип	Код	Упаковка, шт	a, мм	b, мм	c, мм	Цена, €
16 x 20 x 16	160 101 001	10	36	41	36	5,69
16 x 25 x 16	160 102 001	10	38	48	38	7,49
20 x 25 x 16	160 103 001	10	41	50	38	7,49
20 x 25 x 20	160 104 001	10	41	50	41	7,49
25 x 32 x 25	160 106 001	3	51	62	51	17,16

* позиции будут выведены из ассортимента в 2014 году, после реализации складского запаса
 ** позиции будут заменены на аналогичные из бронзы (RX)



Универсальные фитинги для трубопроводов RAUTITAN

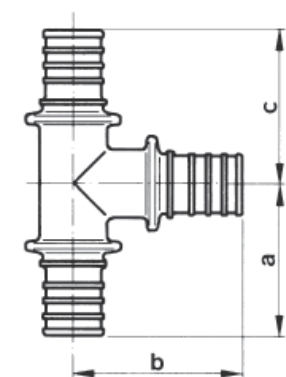

Тройник с уменьшенными боковым и торцевым проходами RX						
Тип	Код	Упаковка, шт	a, мм	b, мм	c, мм	Цена, €
20 x 16 x 16	160 081 001	10	37	40	34	5,69
25 x 16 x 16	160 082 001	10	43	43	34	5,69
25 x 16 x 20	160 083 001	10	43	43	37	7,49
25 x 20 x 16	160 084 001	10	45	46	36	7,49
25 x 20 x 20	160 085 001	10	45	46	39	7,49
32 x 20 x 20	160 086 001	3	54	50	39	17,16
32 x 20 x 25	160 087 001	3	54	50	45	17,16
32 x 25 x 20	160 089 001	3	57	56	41	17,16
32 x 25 x 25	160 091 001	3	57	56	48	17,16
40 x 32 x 32	160 092 001	1	65	73	62	33,64

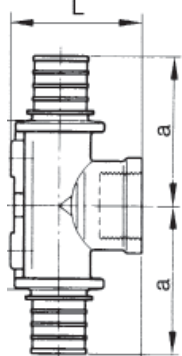

Тройник с уменьшенными боковым и торцевым проходами MX						
Тип	Код	Упаковка, шт	a, мм	b, мм	c, мм	Цена, €
50 x 32 x 40	137 195 001	1	69	76	62	45,92
63 x 32 x 50	137 205 001*	1	83	86	73	57,60

Тройник настенный с внутренней резьбой на боковом проходе MX						
Тип	Код	Упаковка, шт	a, мм	h, мм	L, мм	Цена, €
16 - Rp 1/2 - 16	138 841 402	10	46	24	39	11,02
20 - Rp 1/2 - 20	138 851 402	10	50	25	42	11,49

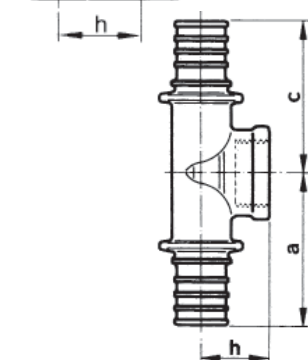

Тройник с внутренней резьбой на боковом проходе MX						
Тип	Код	Упаковка, шт	a, мм	h, мм	c, мм	Цена, €
25 - Rp 3/4 - 25	258 206 002	10	58	28	58	11,84
32 - Rp 3/4 - 25	139 011 002**	3	63	31	58	23,27
32 - Rp 3/4 - 32	138 991 002	3	63	31	63	23,27
32 - Rp 1 - 25	139 001 002	3	68	30	63	23,27
32 - Rp 1 - 32	138 981 002	3	68	33	68	23,27
40 - Rp 1 - 32	139 842 001*	1	72	37	71	37,37
40 - Rp 1 - 40	139 802 001**	1	72	37	75	37,37
40 - Rp 1 1/4 - 40	137 135 001*	1	77	39	80	37,37
50 - Rp 1 - 50	139 812 001**	1	85	43	87	45,33
50 - Rp 1 1/4 - 50	139 822 001*	1	85	43	87	45,33
63 - Rp 1 - 63	139 832 001*	1	91	45	91	55,24

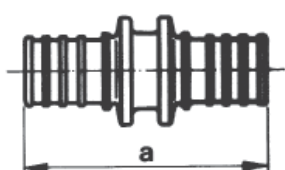

Муфта соединительная равнопроходная RX				
Тип	Код	Упаковка, шт	a, мм	Цена, €
16 x 16	160 011 001	10	45	3,96
20 x 20	160 012 001	10	51	5,45
25 x 25	160 013 001	10	64	7,77
32 x 32	160 014 001	10	82	11,85
40 x 40	160 015 001	4	88	20,08

Муфта соединительная равнопроходная MX				
Тип	Код	Упаковка, шт	a, мм	Цена, €
50 x 50	139 741 002	1	105	32,35
63 x 63	139 751 002	1	127	42,38

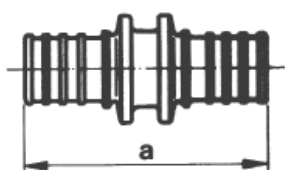

Муфта соединительная редукционная RX				
Тип	Код	Упаковка, шт	a, мм	Цена, €
20 x 16	160 041 001	10	53	5,73
25 x 16	160 042 001	10	63	8,16
25 x 20	160 043 001	10	65	8,16
32 x 25	160 044 001	10	84	12,44
40 x 32	160 047 001	4	100	21,08

Муфта соединительная редукционная MX				
Тип	Код	Упаковка, шт	a, мм	Цена, €
50 x 32	137 863 001	5	94	33,97
50 x 40	137 843 001	1	98	33,97
63 x 40	138 019 001*	1	116	44,50
63 x 50	137 853 001	1	117	44,50

* позиции будут выведены из ассортимента в 2014 году, после реализации складского запаса

** позиции будут заменены на аналогичные из бронзы (RX)

Универсальные фитинги для трубопроводов RAUTITAN

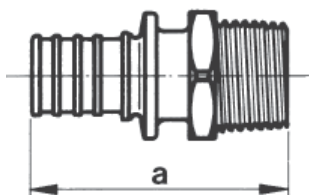

Переходник с наружной резьбой МХ				
Тип	Код	Упаковка, шт	а, мм	Цена, €
16 - R 1/2	137 955 001	10	45	6,79
16 - R 3/4 - L15	137 965 001	10	47	6,79
16 - R 1	139 892 001**	5	52	10,64
20 - R 1/2	137 975 001	10	53	7,43
20 - R 3/4 - L15	137 985 001	10	54	7,43
20 - R 1 - L18	137 995 001*	5	56	10,13
25 - R 1/2	139 181 002	10	59	8,78
25 - R 3/4 - L18	259 505 002	10	61	8,78
25 - R 1 - L 22	257 336 002	10	64	8,78
32 - R 3/4	139 081 002	10	67	13,16
32 - R 1 - L 22	139 051 002	10	71	13,16
32 - R 1 1/4	139 311 001**	5	75	17,70
40 - R 1 1/4	139 691 002	5	82	17,70
50 - R 1 1/4	139 701 002**	5	89	28,37
50 - R 1 1/2	139 711 002	1	89	28,37
63 - R 2	139 721 002	1	105	42,13

Возможно применение под медные трубы на пайку

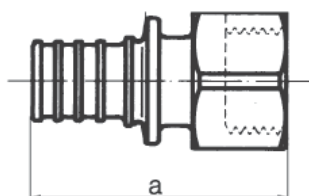

Переходник с внутренней резьбой МХ				
Тип	Код	Упаковка, шт	а, мм	Цена, €
16 - Rp 1/2	259 515 002	10	43,8	6,47
20 - Rp 1/2	259 525 002	10	51	7,08
20 - Rp 3/4	138 253 001	10	53	7,08
25 - Rp 1/2	139 281 002**	10	58	8,78
25 - Rp 3/4	259 535 002	10	61	8,78
32 - Rp 3/4	139 101 002	10	66	13,95
32 - Rp 1	139 091 002	10	71	13,95
40 - Rp 1 1/4	139 009 001	5	81	27,48

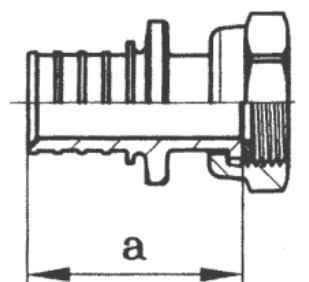

Переходник с накидной гайкой МХ				
Тип	Код	Упаковка, шт	а, мм	Цена, €
16 - G 1/2	139 551 002	10	32	6,79
16 - G 3/4	137 144 001**	10	32	6,79
20 - G 1/2	139 561 002	10	36	8,47
20 - G 3/4	139 571 002	10	36	8,47
25 - G 3/4	139 912 001	10	45	16,13
25 - G 1	139 922 001**	10	45	16,13
32 - G 1	139 932 001	10	51	24,46
32 - G 1 1/4	241 475 001**	5	52	24,46
32 - G 1 1/2	137 154 001**	5	54	24,46
40 - G 1 1/2	137 265 001	1	57	31,39
40 - G 2	137 164 001*	5	64	31,39
50 - G 1 3/4	137 275 001**	1	57	54,95
63 - G 2 3/8	137 285 001**	1	77	78,10

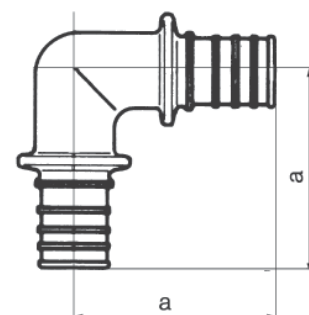

Угольник 90° РХ				
Тип	Код	Упаковка, шт	а, мм	Цена, €
16	160 021 001	10	38	5,20
20	160 022 001	10	43	6,79
25	160 023 001	10	53	9,10
32	160 024 001	3	65	14,59
40	160 025 001	2	75	25,04
Угольник 90° МХ				
50	139 882 001	1	87	51,39
63	137 873 001	1	106	61,90

* позиции будут выведены из ассортимента в 2014 году, после реализации складского запаса

** позиции будут заменены на аналогичные из бронзы (RX)



Универсальные фитинги для трубопроводов RAUTITAN

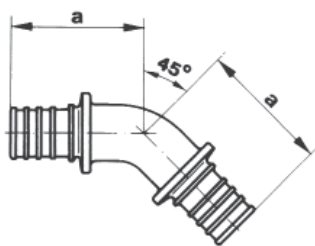

Угольник 45° RX					
Тип	Код	Упаковка, шт	а, мм	Цена, €	
20	160 052 001	10	38	9,31	
25	160 053 001	10	46	11,94	
32	160 054 001	3	60	17,49	
40	160 055 001	2	66	32,94	

Угольник 45° MX					
Тип	Код	Упаковка, шт	а, мм	Цена, €	
50	137 094 001**	1	67	57,87	
63	137 104 001**	1	81	68,99	

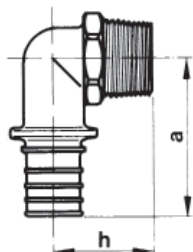

Угольник-переходник с наружной резьбой MX					
Тип	Код	Упаковка, шт	а, мм	h, мм	Цена, €
16 - R 1/2	139 491 002	10	39	28	6,47
20 - R 1/2	139 501 002	10	44	30	7,45
20 - R 3/4	137 545 001	10	48	34	7,45
25 - R 3/4	139 511 001	10	55	34	10,29
32 - R 3/4	137 423 001**	3	62	38	16,45
32 - R 1	137 433 001	3	64	41	16,45

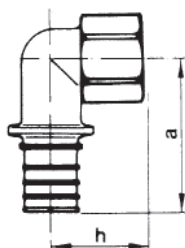

Угольник-переходник с внутренней резьбой MX					
Тип	Код	Упаковка, шт	а, мм	h, мм	Цена, €
16 - Rp 1/2	137 295 001	10	41	27	6,93
16 - Rp 3/4	137 124 001	10	46	28	6,93
20 - Rp 1/2	137 305 001	10	46	28	8,70
20 - Rp 3/4	137 134 001	10	50	29	8,70
25 - Rp 1	241 255 001	10	61	32	14,76

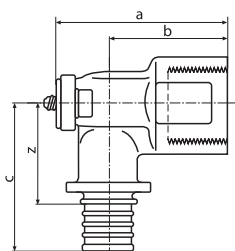

Угольник настенный с коротким нарезным патрубком MX							
Тип	Код	Упаковка, шт	а, мм	б, мм	с, мм	z, мм	Цена, €
16 - Rp 1/2	138 461 405	10	42	27	40	27	7,48
20 - Rp 1/2	138 471 405	10	42	25	44	28	8,63
20 - Rp 3/4	139 191 405	10	43	26	48	32	8,63
25 - Rp 3/4	138 591 405	10	49	30	56	33	13,20
25 - Rp 1	139 321 405*	5	53	35	64	41	18,82
32 - Rp 1 1/4	139 153 405*	5	64	39	75	48	28,29

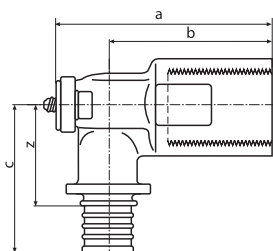

Угольник настенный с длинным нарезным патрубком MX							
Тип	Код	Упаковка, шт	а, мм	б, мм	с, мм	z, мм	Цена, €
16 - Rp 1/2	138 441 405	10	57	42	40	27	7,48
20 - Rp 1/2	138 451 405	10	57	40	44	28	8,63

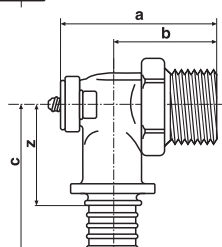

Угольник настенный с наружной резьбой MX							
Тип	Код	Упаковка, шт	а, мм	б, мм	с, мм	z, мм	Цена, €
16 - R 1/2	138 481 405**	10	45	30	38	25	7,48
20 - R 1/2	138 491 405**	10	47	30	42	26	8,63
20 - R 3/4	138 501 405**	10	48	31	45	29	8,63

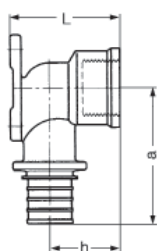

Угольник настенный с внутренней резьбой (с квадратным фланцем) MX							
Тип	Код	Упаковка, шт	а, мм	h, мм	L, мм	Цена, €	
16 - Rp 1/2	137 083 401*	10	46	25	42	8,78	
20 - Rp 1/2	137 373 401**	10	50	26	45	9,32	

* позиции будут выведены из ассортимента в 2014 году, после реализации складского запаса
 ** позиции будут заменены на аналогичные из бронзы (RX)

Универсальные фитинги для трубопроводов RAUTITAN

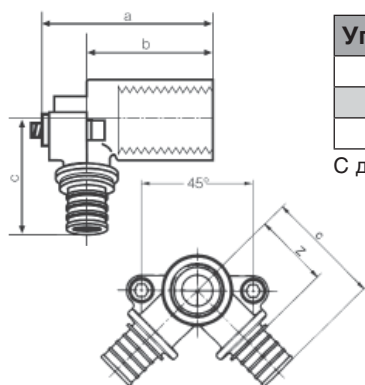

Угольник настенный с внутренней резьбой (распределительный) RX, бронза

Тип	Код	Упаковка, шт	a, мм	b, мм	c, мм	z, мм	Цена, €
16 - Rp 1/2	131 385 001	10	59	42	57	45	33,56
20 - Rp 1/2	131 395 001	10	59	40	65	48	34,96

С длинным резьбовым патрубком и двумя отводами для соединения на подвижной гильзе.

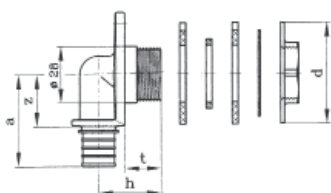

Угольник для подсоединения встроенного сливного бачка MX

Тип	Код	Упаковка, шт	a, мм	h, мм	t, мм	d, мм	Цена, €
16 - Rp 1/2	139 601 402**	10	47	32	18	50	15,48

В комплекте с гайкой и шайбами.

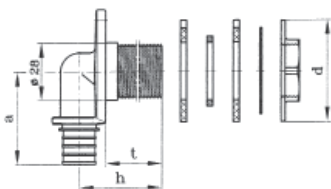

Угольник настенный для ДСП MX

Тип	Код	Упаковка, шт	a, мм	h, мм	t, мм	d, мм	Цена, €
16 - Rp 1/2 x 28	139 241 402**	10	47	42	28	50	16,31
20 - Rp 1/2 x 28	139 251 402**	10	51	44	28	50	17,17
16 - Rp 1/2 x 55	139 521 402**	10	47	69	55	35	17,02

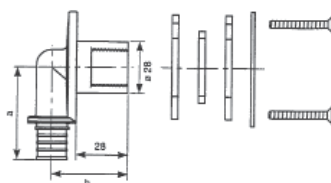

Угольник настенный для гипсокартонных плит MX

Тип	Код	Упаковка, шт	a, мм	h, мм	Цена, €
16 - Rp 1/2 x 28	139 261 402	10	47	42	13,02
20 - Rp 1/2 x 28	139 271 402**	10	51	44	14,72

В комплекте с шайбами, уплотнительными кольцами и болтами.

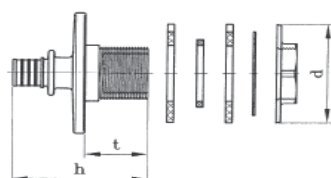

Подводка прямая (через стену) MX

Тип	Код	Упаковка, шт	h, мм	t, мм	d, мм	Цена, €
16 - Rp 1/2 x 28	137 323 001**	10	60	28	50	16,48
16 - Rp 1/2 x 55	137 453 001*	10	87	55	35	16,48

В комплекте с гайкой и шайбами.

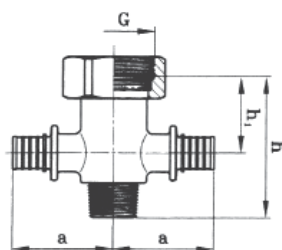

Распределитель на 2 трубы RAUTITAN 16 R 1/2 (крестовина) MX

Тип	Код	Упаковка, шт	a, мм	h, мм	h1, мм	Цена, €
16 - G 3/4	137 775 001*	3	42	57	30	17,91
16 - G 1	138 421 002*	3	42	57	30	17,91

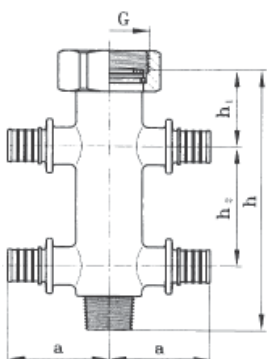

Распределитель на 4 трубы RAUTITAN 16 R 1/2 (двойная крестовина) MX

Тип	Код	Упаковка, шт	a, мм	h, мм	h1, мм	h2, мм	Цена, €
16 - G 3/4	137 785 001*	3	42	107	30	50	27,88
16 - G 1	138 431 002*	3	42	107	30	50	27,88

* позиции будут выведены из ассортимента в 2014 году, после реализации складского запаса

** позиции будут заменены на аналогичные из бронзы (RX)



Универсальные фитинги для трубопроводов RAUTITAN

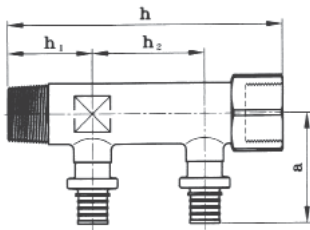

Распределительная гребенка на 2 трубы МХ

Тип	Код	Упаковка, шт	a, мм	h, мм	h1, мм	h2, мм	Цена, €
16 - R/Rp 3/4	137 303 002	1	52	113	28	50	20,63
20 - R/Rp 3/4	137 215 002**	1	52	113	25	50	22,84

R/Rp 3/4-16/20 с присоединением труб на подвижной гильзе

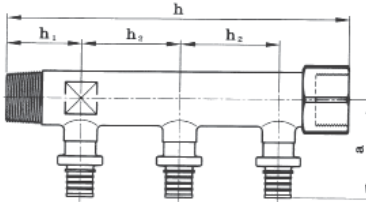

Распределительная гребенка на 3 трубы МХ

Тип	Код	Упаковка, шт	a, мм	h, мм	h1, мм	h2, мм	Цена, €
16 - R/Rp 3/4	137 313 002	1	52	163	28	50	24,55
20 - R/Rp 3/4	137 225 002	1	52	163	28	50	27,71

R/Rp 3/4-16/20 с присоединением труб на подвижной гильзе

Набор кронштейнов для крепления гребенок (2 шт)

Тип	Код	Упаковка, шт	Материал	Цена, €
-	264 121 001	1	пластик	22,10

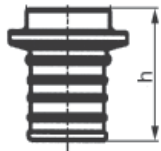

Заглушка для полимерных труб МХ

Тип	Код	Упаковка, шт	h, мм	Цена, €
16	137 793 001	10	26	4,10
20	137 436 001	5	30	4,81

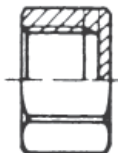

Заглушка для гребенок (резьбовая) МХ

Тип	Код	Упаковка, шт	Цена, €
Rp 1/2	137 931 002**	5	3,39
Rp 3/4	137 803 001**	5	3,65

Комплектующие для подсоединения отопительных приборов

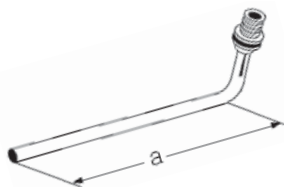

Г-образная трубка (нержавеющая сталь)

Тип	Код	Упаковка, шт	a*, мм	a, мм	Цена, €
16	266 242 001	10	250	282	12,71
16	240 931 001	10	500	532	17,31
16	266 252 001	10	1000	1032	27,64
20	266 262 001	10	250	282	13,76
20	240 941 001	10	500	532	18,55
20	266 272 001	10	1000	1032	30,45

a* – номинальный размер

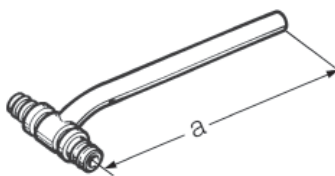

Т-образная трубка (нержавеющая сталь)

Тип	Код	Упаковка, шт	a*, мм	a, мм	Цена, €
16	266 282 001	10	250	291	21,99
16	240 851 001	10	500	541	30,92
16	266 292 001	10	1000	1041	40,77
20	266 302 001	10	250	292	22,58
20	240 861 001	10	500	542	31,74
20	266 312 001	10	1000	1042	42,00

a* – номинальный размер

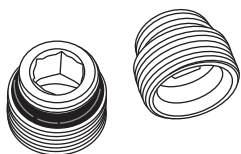

Ниппель резьбозажимной с наружной резьбой (EURO)

Тип	Код	Упаковка, шт	Цена, €
1/2" x 3/4" UNI	240 711 001	1 комплект = 2 шт.	4,18

Применяется для подсоединения отопительных приборов или вентилей (внутренняя резьба 1/2") к резьбовым соединениям с евроконусом. Изготовлен из медного сплава.

Соединение резьбозажимное с накидной гайкой (цанга)

Тип	Код	Упаковка, шт	Цена, €
G3/4 - 15	240 601 001	1 комплект = 2 шт.	8,37

Применяется для подключения присоединительных трубок к отопительному прибору или вентилю (* позиции будут выведены из ассортимента в 2014 году, после реализации складского запаса ** позиции будут заменены на аналогичные из бронзы (RX))



Комплектующие для труб

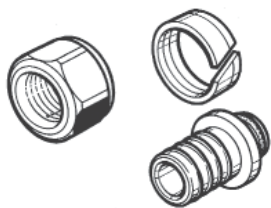

Резьбозажимное соединение для труб RAUTITAN Flex и Pink

Тип	Код	Упаковка, шт	Цена, €
UNI 16 x 3/4"	266 352 001	2	5,54
UNI 20 x 3/4"	266 362 001	2	5,59

Комплект резьбозажимных соединений для RAUTITAN Stabil

Тип	Код	Упаковка, шт	Цена, €
UNI 16 x 3/4"	266 452 001	1 шт	10,62
UNI 20 x 3/4"	266 462 001	1 шт	10,73

В комплект входит 2 резьбозажимных соединения

Фиксирующий желоб

Тип	Код	Упаковка, шт	Цена, €/м
для ПЭ трубы 16/17	138 033 001	3 м (в отрезке)	1,58
для ПЭ трубы 20	138 043 001	3 м (в отрезке)	1,72
для ПЭ трубы 25	138 053 001	3 м (в отрезке)	2,27
для ПЭ трубы 32	138 063 001	3 м (в отрезке)	2,80
для ПЭ трубы 40	138 073 001	3 м (в отрезке)	4,26
для ПЭ трубы 50	138 083 001	3 м (в отрезке)	5,29
для ПЭ трубы 63	138 093 001	3 м (в отрезке)	6,35

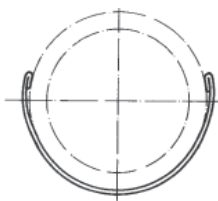

Фиксатор поворота трубы 90° (без колец)

Тип	Код	Упаковка, шт	радиус изгиба	Цена, €
16 / 17	258 408 002	10	5 x DN	2,77
20	258 798 002	10	5 x DN	3,33
25	257 249 002	10	5 x DN	4,40
32	261 153 001	5	5 x DN	5,26



Фиксатор поворота трубы 45° (без колец)

Тип	Код	Упаковка, шт	радиус изгиба	Цена, €
16 / 17	265 729 001	10	5 x DN	2,77
20	268 624 001	10	5 x DN	3,33
25	268 634 001	10	5 x DN	4,40
32	268 644 001	5	5 x DN	5,26



Отвод направляющий с кольцами 90°

Тип	Код	Упаковка, шт	а, мм	Цена, €
16	138 881 002	10	48	2,77
20	138 891 002	10	60	3,33
25	138 351 002	10	75	4,40
32	138 641 002	5	128	5,26

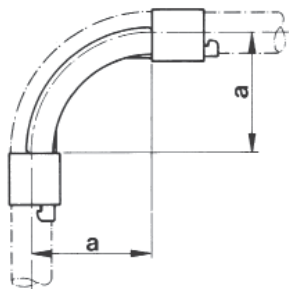

Применяются только в водопроводной разводке. Нельзя применять в отопительной.

Отвод направляющий с кольцами 45°

Тип	Код	Упаковка, шт	а, мм	Цена, €
16	139 121 002	10	20	2,77
20	139 131 002	10	25	3,33
25	138 911 002	10	31	4,40
32	138 921 002	5	40	5,26

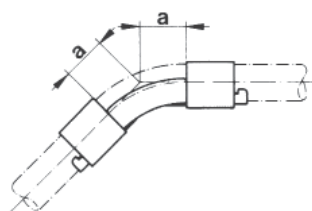

Применяются только в водопроводной разводке. Нельзя применять в отопительной.

Комплектующие для труб

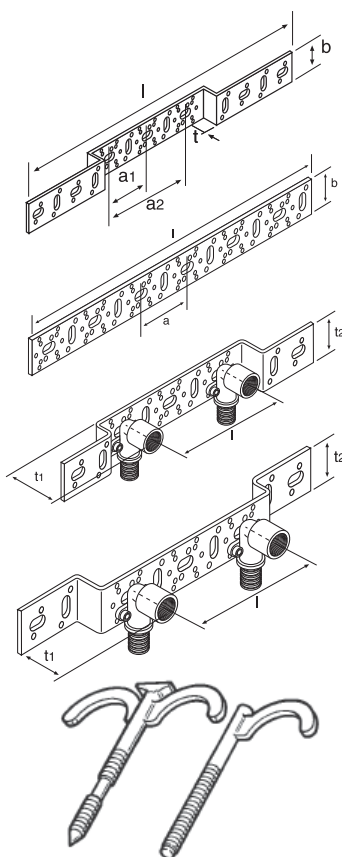

Кронштейн короткий								
Тип	Код	Упаковка, шт	l, мм	b, мм	a1/a2, мм	t, мм	Цена, €	
О 75 / 150	241 465 405	5	317,5	40	75/150	30	5,26	

Шина монтажная							
Тип	Код	Упаковка, шт	l, мм	a, мм	b, мм	Цена, €	
-	137 055 001	5	2005	75	40	17,17	

Блок для скрытого монтажа (под штукатурку)						
Тип	Код	Упаковка, шт	t1, мм	t2, мм	l, мм	Цена, €
Блок UP	241 485 406	5	30	40	150	20,22

Блок для открытого монтажа						
Тип	Код	Упаковка, шт	t1, мм	t2, мм	l, мм	Цена, €
Блок VW	241 495 406**	5	30	40	150	20,22

Монтажные боки имеют в комплекте: 2 настенных коротких угольника 16-Rp 1/2 (138 461 405) на кронштейне типа О 75/150 (241 465 405)

Крюки с дюбелем			
Тип	Код	Упаковка, шт	Цена, €
для 1 трубы	257 378 002	100	0,41
для 2 труб	257 388 002	100	0,68
для 2 труб в изоляции	265 709 001	50	0,68

Для труб диаметром от 10 до 32 мм. Материал – полиамид.

Монтажный инструмент

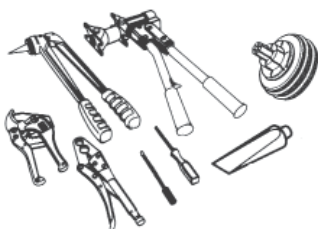

Ручной монтажный инструмент для сменных комплектов на диаметр 16-40 мм				
Тип	Код	Упаковка, шт	Вес, кг	Цена, €
RAUTOOL M1	137 764 005	1	5,5	555,10

Базовый инструмент
 Экспандер RO, средство для смазки, щетка для очистки, труборезные ножницы 40 Stabil, чемодан для транспортировки, руководство по эксплуатации

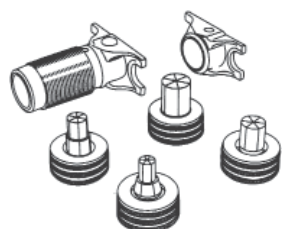

Сменные комплекты для ручного инструмента RAUTOOL M1			
Код	Описание	Упаковка, шт	Цена, €
137 934 003	Сменный комплект M1 (16-32), состоит из расширительных насадок 16x2,2/20x2,8/25x3,5/32x4,4 (для труб RAUTITAN flex, pink, his) и запрессовочных тисков 16/20	1	230,27
137 364 001	Комплект запрессовочных тисков M1 25/32	1	97,75
201 804 001	Сменный комплект M1 для труб 40x5,5, состоит из расширительной насадки и запрессовочных тисков	1	392,12
247 524 003	Сменный комплект (16-32) stabil, состоит из расширительных насадок 16,2x2,6 RO/20x2,9 RO/25x3,7 RO/32x4,7 RO и труборезных ножниц 16/20	1	230,27
268 764 001	Расширительная насадка из нержавеющей стали 15x1,0 RO (для Г- и Т-образных труб)	1	41,00

** позиции будут заменены на аналогичные из бронзы (RX)

Металлопластиковые трубы и фитинги

Предлагаемая компанией “Интерма” трубная система UPONOR (Германия) разработана для универсального применения в системах отопления и охлаждения (радиаторы и фанкойлы), горячего и холодного водоснабжения, а также для монтажа тёплого пола. Трубная система включает в себя пятислойную металлопластиковую трубу различных диаметров, полный ассортимент соединительных элементов (фитингов), а также необходимые аксессуары для систем отопления, водоснабжения и обогрева пола.

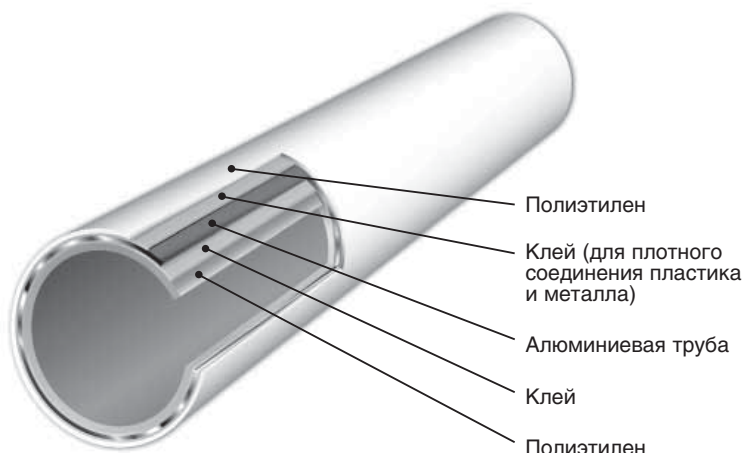

Максимальная рабочая температура:	95°C
Максимальная кратковременная температура:	110°C
Максимальное рабочее давление:	до 10 атм.
Расчётный срок службы:	не менее 50 лет

Продукция сертифицирована по системе качества ISO 9001

Металлопластиковая труба Uponor изготовлена из термостойкого полиэтилена, армированного слоем алюминиевой фольги, сваренной внахлест ультразвуком.

Применение термостойкого полиэтилена обеспечивает непревзойдённую гибкость трубы, что позволяет значительно облегчить монтаж систем тёплого пола;

Сшивка полиэтилена гарантирует его длительную термостойкость и высокую однородность полученной молекулярной структуры.

Основные преимущества:

- малый вес;
- низкий коэффициент линейного удлинения;
- стопроцентная газонепроницаемость;
- высокая гибкость, сохранение формы;
- отсутствие остаточной деформации после изгиба;
- коррозионная стойкость, химическая нейтральность;
- шумопоглощающая способность;
- минимальная внутренняя шероховатость снижает сопротивление, минимизирует гидравлические потери и уменьшает заиливаемость внутренней поверхности;
- стойкость к образованию солевых отложений, биологическому обрастанию.

МЕТАЛЛОПЛАСТИКОВЫЕ ТРУБЫ

МЕТАЛЛОПЛАСТИКОВЫЕ ТРУБЫ В БУХТАХ



Композиционная многослойная кислородонепроницаемая труба. Используется для водоснабжения, радиаторного и напольного отопления. Поставляется в бухтах.

Тип	Код	Упаковка, м.п.	Цена, руб.м
16 x 2	101 33 71	200	78,73
16 x 2	101 33 80	500	78,73
20 x 2.25	101 33 88	100	121,56
25 x 2.5	101 33 98	50	211,11
32 x 3	101 34 01	25	320,56
90 x 8.5	101 34 55	5	3715,00

МЕТАЛЛОПЛАСТИКОВЫЕ ТРУБЫ В ШТАНГАХ (5 м.п.)



Композиционная многослойная кислородонепроницаемая труба. Используется для водоснабжения и радиаторного отопления. Поставляется в прямых пятиметровых отрезках.

Тип	Код	Упаковка, м.п.	Цена, руб./м
32 x 3	101 34 44	20	320,56
40 x 4	101 34 46	20	636,79
50 x 4.5	101 34 49	15	870,82
63 x 6	101 34 51	15	1373,00
75 x 7.5	101 34 53	10	2671,00
110 x 10	101 34 57	5	4836,00

РЕЗЬБОВЫЕ ФИТИНГИ (Изготовлены из никелированной латуни)

РЕЗЬБОВОЙ ШТУЦЕР (КОНЦОВКА)



Зажимной адаптер состоит из гайки и штуцера, выполненных из покрытой латуни. Для подключения труб Uronor MLCР к коллекторам Uronor S SH и водорозеткам Uronor. Имеют функцию защиты от протечки.

Тип	Код	Упаковка, шт.	Цена, руб.
16 x 1/2" BP	105 80 86	25	140,16
20 x 1/2" BP	105 80 88	25	302,82

РЕЗЬБОВОЙ АДАПТЕР UNI (EURO – КОНЦОВКА)



Состоит из гайки и штуцера с "евро-конусом". Применяется для соединения металлопластиковой трубы с радиаторами, мультифлексами, коллекторами для отопления и тёплого пола, имеющими ответной частью "евро-конус". Материал внутреннего зажимного кольца – полиамид.

Тип	Код	Упаковка, шт.	Цена, руб.
16 x 3/4" BP UNI	105 80 90	25	186,88
20 x 3/4" BP UNI	105 80 92	25	221,49
25 x 3/4" BP UNI	105 80 93	25	501,38

НИППЕЛЬ ДВОЙНОЙ HP + HP



Длина резьбовой части 15 мм.
Общая длина: 1/2" – 29 мм
3/4" – 427 мм

Тип	Код	Упаковка, шт.	Цена, руб.
1/2"HP + 1/2"HP	101 38 94	20	118,53
3/4"HP + 3/4"HP UNI	100 66 41	20	171,74

СОЕДИНИТЕЛЬНАЯ МУФТА HP + BP



Применяется для соединения металлопластиковой трубы с наружной резьбой. Используется совместно с резьбовым штуцером, как переходной элемент. Изготавливается из луженой латуни.

Тип	Код	Упаковка, шт.	Цена, руб.
1/2"HP + 1/2"BP	101 39 07	20	233,17
3/4"HP + 3/4"BP	101 41 43	10	316,23

УГОЛЬНИК 90° HP + HP



Применяется для соединения металлопластиковой трубы с внутренней резьбой. Используется совместно с резьбовым штуцером, как переходной элемент. Изготавливается из луженой латуни.

Тип	Код	Упаковка, шт.	Цена, руб.
1/2"HP + 1/2"HP	101 39 14	10	233,17
3/4"HP + 3/4"HP	101 41 45	10	254,37

УГОЛЬНИК 90° HP + BP



Применяется для соединения металлопластиковой трубы с наружной резьбой. Используется совместно с резьбовым штуцером, как переходной элемент.

Тип	Код	Упаковка, шт.	Цена, руб.
1/2"HP + 1/2"BP	101 39 32	10	197,27

ТРОЙНИК HP



Применяется для соединения металлопластиковой трубы с внутренней резьбой. Используется совместно с резьбовым штуцером, как переходной элемент.

Тип	Код	Упаковка, шт.	Цена, руб.
1/2"HP x 3	101 39 46	10	266,05
3/4"HP x 3	101 41 47	5	395,40

ПРЕСС-РЕЗЬБОВЫЕ ФИТИНГИ (Изготовлены из никелированной латуни с обжимной гильзой из нержавеющей стали, установленной на корпусе фитинга)

ПРЕСС-РЕЗЬБОВОЕ СОЕДИНЕНИЕ П + НР



Изготавливается из луженой латуни, с предварительно установленными пресс гильзами и пластмассовыми упорами.

Имеет функции: Цветовая кодировка. Защита от протечки.

Тип	Код	Упаковка, шт.	Цена, руб.
16 x 1/2" НР	101 45 25	10	193,37
16 x 3/4" НР	101 45 34	10	288,98
20 x 1/2" НР	101 45 61	10	288,98
20 x 3/4" НР	101 45 64	10	288,98
20 x 1" НР	101 45 67	10	462,88
25 x 3/4" НР	101 45 89	10	462,88
25 x 1" НР	101 45 92	10	462,88
32 x 1" НР	101 46 10	10	595,26
32 x 1"1/4 НР	101 46 13	10	862,60
40 x 1"1/4 НР	104 69 01	5	1171,00
40 x 1"1/2 НР	104 69 02	5	1628,00
50 x 1"1/2 НР	104 69 05	3	1823,00
50 x 2" НР	104 69 06	3	2739,00

ПРЕСС-РЕЗЬБОВОЕ СОЕДИНЕНИЕ П + ВР



Пресс-соединение с цилиндрической внутренней резьбой.

Изготавливается из луженой латуни, с предварительно установленными пресс гильзами и пластмассовыми упорами.

Имеет функции: Цветовая кодировка. Защита от протечки.

Тип	Код	Упаковка, шт.	Цена, руб.
16 x 1/2" ВР	101 45 36	10	193,37
20 x 1/2" ВР	101 45 74	10	288,98
20 x 3/4" ВР	101 45 77	10	368,58
20 x 1" ВР	101 45 80	10	488,84
25 x 3/4" ВР	101 45 99	10	488,84
25 x 1" ВР	101 46 02	10	656,69
32 x 1" ВР	101 46 18	10	683,08
32 x 1"1/4 ВР	101 46 21	10	989,79
40 x 1"1/4 ВР	104 69 03	5	1313,00
40 x 1"1/2 ВР	104 69 04	5	1628,00
50 x 1"1/2 ВР	104 69 07	3	1823,00

ПРЕСС-МУФТА С РЕДУКЦИЕЙ



Изготавливается из луженой латуни, с предварительно установленными пресс гильзами и пластмассовыми упорами.

Имеет функции: Цветовая кодировка. Защита от протечки.

Тип	Код	Упаковка, шт.	Цена, руб.
20 x 16	101 51 79	10	284,22
25 x 16	101 51 94	5	449,04
25 x 20	101 52 02	5	449,04
32 x 20	101 52 15	5	663,18
32 x 25	101 52 17	5	663,18
40 x 25	104 69 30	5	1154,00
40 x 32	104 69 31	5	1154,00
50 x 32	104 69 33	3	1647,00
50 x 40	104 69 34	3	1647,00

Фитинги Уронор диаметров 40, 50, 63, 75 мм частично поставляются в сборном (модульном) варианте. Цены и коды узнавайте у менеджеров отделов продаж.

ПРЕСС-МУФТА



Изготавливается из луженой латуни, с предварительно установленными пресс гильзами и пластмассовыми упорами.

Имеет функции: Цветовая кодировка. Защита от протечки.

Тип	Код	Упаковка, шт.	Цена, руб.
16 x 16	101 51 64	10	206,35
20 x 20	101 51 87	10	284,22
25 x 25	101 52 05	5	449,04
32 x 32	101 52 19	5	663,18
40 x 40	104 69 32	5	1154,00
50 x 50	104 69 35	3	1647,00

ПРЕСС-УГОЛЬНИК 90°



Изготавливается из луженой латуни, с предварительно установленными пресс гильзами и пластмассовыми упорами.

Имеет функции: Цветовая кодировка. Защита от протечки.

Тип	Код	Упаковка, шт.	Цена, руб.
16 x 16	101 46 79	10	275,57
20 x 20	101 47 24	10	327,48
25 x 25	101 47 46	5	640,25
32 x 32	101 47 65	5	892,02
40 x 40	104 69 08	5	1646,00
50 x 50	104 69 11	3	2240,00

ПРЕСС-УГОЛЬНИК 90° П + НР



Изготавливается из луженой латуни, с предварительно установленными пресс гильзами и пластмассовыми упорами.

Имеет функции: Цветовая кодировка. Защита от протечки.

Тип	Код	Упаковка, шт.	Цена, руб.
16 x 1/2" НР	101 46 86	10	279,46
20 x 1/2" НР	101 47 29	10	433,90
20 x 3/4" НР	101 47 32	10	497,92
25 x 3/4" НР	101 47 51	5	640,25
25 x 1" НР	101 47 55	5	778,68
32 x 1" НР	101 47 70	5	958,64
40 x 1"1/4 НР	104 69 09	5	1646,00

ПРЕСС-УГОЛЬНИК 90° П + ВР



Изготавливается из луженой латуни, с предварительно установленными пресс гильзами и пластмассовыми упорами.

Имеет функции: Цветовая кодировка. Защита от протечки.

Тип	Код	Упаковка, шт.	Цена, руб.
16 x 1/2" ВР	101 46 92	10	279,46
20 x 1/2" ВР	101 47 36	10	454,66
20 x 3/4" ВР	101 47 39	10	507,01
25 x 3/4" ВР	101 47 57	5	700,38
25 x 1" ВР	101 47 61	5	821,51
32 x 1" ВР	101 47 74	5	958,64
40 x 1"1/2 ВР	104 69 10	5	1646,00
50 x 1"1/2 ВР	104 69 12	3	2240,00



ПРЕСС-РЕЗЬБОВЫЕ ФИТИНГИ (Изготовлены из никелированной латуни с обжимной гильзой из нержавеющей стали, установленной на корпусе фитинга)

ПРЕСС-НАРЕЗНОЕ СОЕДИНЕНИЕ П + НГ



Изготавливается из луженой латуни, с предварительно установленными пресс гильзами и пластмассовыми упорами.
Имеет функции: Цветовая кодировка. Защита от протечки.

Тип	Код	Упаковка, шт.	Цена, руб.
16 x 1/2" НГ	101 52 70	10	411,40
16 x 3/4" НГ	101 52 74	10	474,13
20 x 1/2" НГ	101 52 83	10	474,13
20 x 3/4" НГ	101 52 86	10	728,07
25 x 3/4" НГ	101 52 95	5	829,29
25 x 1" НГ	101 52 97	5	829,29
32 x 1 1/4" НГ	101 53 01	5	1114,00
40 x 1 1/2" НГ	104 69 37	5	1821,00
50 x 2" НГ	104 69 39	3	2214,00

ПРЕСС-ТРОЙНИК С РЕДУКЦИЕЙ



Изготавливается из луженой латуни, с предварительно установленными пресс гильзами и пластмассовыми упорами.
Имеет функции: Цветовая кодировка. Защита от протечки.

Тип	Код	Упаковка, шт.	Цена, руб.
16 x 20 x 16	101 49 23	10	454,66
20 x 16 x 16	101 49 57	10	454,66
20 x 16 x 20	101 49 61	10	454,66
20 x 20 x 16	101 49 70	10	454,66
20 x 25 x 16	101 49 81	10	742,34
20 x 25 x 20	101 49 83	10	742,34
25 x 16 x 20	101 50 00	5	742,34
25 x 16 x 16	101 49 96	5	742,34
25 x 16 x 25	101 50 02	5	742,34
25 x 20 x 16	101 50 15	5	742,34
25 x 20 x 20	101 50 17	5	742,34
25 x 20 x 25	101 50 21	5	742,34
25 x 25 x 16	101 50 25	5	742,34
25 x 32 x 25	101 50 33	5	1264,00
32 x 16 x 32	101 50 53	5	1264,00
32 x 20 x 32	101 50 60	5	1264,00
32 x 25 x 32	101 50 68	5	1264,00
32 x 25 x 25	101 50 64	5	1264,00
32 x 50 x 32	104 69 15	3	2224,00
40 x 20 x 40	104 69 16	5	2224,00
40 x 25 x 32	104 69 17	5	2224,00
40 x 25 x 40	104 69 18	5	2224,00
40 x 32 x 32	104 69 19	5	2224,00
40 x 32 x 40	104 69 20	5	2224,00
50 x 25 x 40	104 69 24	3	2313,00
50 x 25 x 50	104 69 25	3	2313,00
50 x 32 x 50	104 69 26	3	2313,00
50 x 40 x 50	104 69 27	3	2313,00

ПРЕСС-ТРОЙНИК П + НР + П



Изготавливается из луженой латуни, с предварительно установленными пресс гильзами и пластмассовыми упорами.
Имеет функции: Цветовая кодировка. Защита от протечки.

Тип	Код	Упаковка, шт.	Цена, руб.
16 x 1/2"НР x 16	101 49 27	10	641,11
25 x 3/4"НР x 25	101 50 38	5	840,54
32 x 3/4"НР x 32	101 50 82	5	1144,00

ПРЕСС-ТРОЙНИК



Изготавливается из луженой латуни, с предварительно установленными пресс гильзами и пластмассовыми упорами.
Имеет функции: Цветовая кодировка. Защита от протечки.

Тип	Код	Упаковка, шт.	Цена, руб.
16 x 16 x 16	101 49 18	10	332,24
20 x 20 x 20	101 49 76	10	454,66
25 x 25 x 25	101 50 28	5	742,34
32 x 32 x 32	101 50 73	5	1264,00
40 x 40 x 40	104 69 21	5	2224,00
50 x 50 x 50	104 69 28	3	2313,00

ПРЕСС-ТРОЙНИК П + ВР + П



Изготавливается из луженой латуни, с предварительно установленными пресс гильзами и пластмассовыми упорами.
Имеет функции: Цветовая кодировка. Защита от протечки.

Тип	Код	Упаковка, шт.	Цена, руб.
16 x 1/2"ВР x 16	101 49 31	10	558,49
20 x 1/2"ВР x 20	101 49 87	10	626,84
20 x 3/4"ВР x 20	101 49 91	10	733,26
25 x 1/2"ВР x 25	101 50 44	5	840,54
25 x 3/4"ВР x 25	101 50 48	5	840,54
32 x 1/2"ВР x 32	101 50 88	5	1144,00
32 x 3/4"ВР x 32	101 50 91	5	1144,00
40 x 1/2"ВР x 40	104 69 22	5	2224,00
50 x 1"ВР x 50	104 69 29	3	2313,00
40 x 3/4"ВР x 40	104 69 23	3	2224,00

Фитинги Urogor диаметров 40, 50, 63, 75 мм частично поставляются в сборном (модульном) варианте. Цены и коды узнавайте у менеджеров отделов продаж.



СОЕДИНЕНИЯ ДЛЯ САНТЕХНИКИ (Изготовлены из никелированной латуни. Пресс-фитинги укомплектованы обжимной гильзой из нержавеющей стали, установленной на корпусе фитинга)

ПРЕСС-УГОЛЬНИК СОЕДИНИТЕЛЬНЫЙ с полукруглым фланцем



Водорозетка с фланцем.
Не требуется калибровка.
Внутренняя резьба трубки.
Изготавливается из луженой латуни, с предварительно установленными пресс гильзами и пластмассовыми упорами.
Имеет функции: Цветовая кодировка.
Защита от протечки.

Тип	Код	Упаковка, шт.	Цена, руб.
16 x 1/2" BP	101 54 55	10	371,17
20 x 1/2" BP	101 55 12	10	448,61
20 x 3/4" BP	101 55 15	5	448,61

УГОЛЬНИК СОЕДИНИТЕЛЬНЫЙ с полукруглым фланцем



Изготавливается из луженой латуни, с предварительно установленными пресс гильзами и пластмассовыми упорами.
Имеет функции: Цветовая кодировка.
Защита от протечки.
Используется с резьбовыми адаптерами 105 80 88, 101 34 86, 101 38 32

Тип	Код	Упаковка, шт.	Цена, руб.
1/2"HP + 1/2"BP	101 55 59	10	371,17

СОЕДИНЕНИЯ ДЛЯ САНТЕХНИКИ С ЗАПИРАЮЩИМ ВИНТОМ (Изготовлены из никелированной латуни. Пресс-фитинги укомплектованы обжимной гильзой из нержавеющей стали, установленной на корпусе фитинга)

Применяются для крепления на монтажной планке.

ПРЕСС-УГОЛЬНИК РАСПРЕДЕЛИТЕЛЬНЫЙ



Изготавливается из луженой латуни, с предварительно установленными пресс гильзами и пластмассовыми упорами.
Имеет функции: Цветовая кодировка.
Защита от протечки.

Тип	Код	Упаковка, шт.	Цена, руб.
16 x 1/2"BP x 16	105 78 36	10	689,00
20 x 1/2"BP x 20	105 78 38	10	758,00

ПРЕСС-УГОЛЬНИК РАСПРЕДЕЛИТЕЛЬНЫЙ с запирающим винтом для поднимающей пластины



Изготавливается из луженой латуни, с предварительно установленными пресс гильзами и пластмассовыми упорами.
Имеет функции: Цветовая кодировка.
Защита от протечки.

Тип	Код	Упаковка, шт.	Цена, руб.
16 x 1/2"BP x 16	101 54 54	5	1361,00

UPONOR ВОДРОЗЕТКА ДЛИННАЯ латунь



Водорозетка с фланцем.
Изготавливается из луженой латуни, с предварительно установленной алюминиевой пресс-гильзой и пластмассовым упорным кольцом.
Подходит для монтажа на монтажных планках, углах и траках Uponor.
Не требуется калибровка.

Тип	Код	Упаковка, шт.	Цена, руб.
16 x 1/2" BP	101 53 45	10	371,17

МОНТАЖНАЯ ПЛАСТИНА



Изготовлена из оцинкованной стали.
Применяется для монтажа двух соединительных угольников для смесителей с различными межосевыми расстояниями.

Тип	Код	Упаковка, шт.	Цена, руб.
75 – 150 мм	105 78 40	5	131,51
75 – 150 мм	105 78 42	5	171,31
75 – 2000 мм	105 78 44	10	1144,00

ЭЛЕМЕНТЫ РАДИАТОРНЫХ ПОДСОЕДИНЕНИЙ

ПРЕСС-УГОЛЬНИК ("Г"-образная трубка)

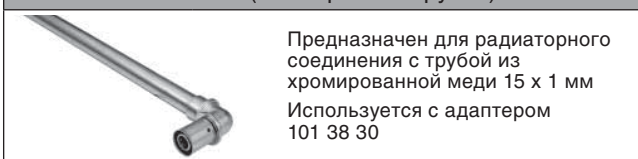

Тип	Код	Упаковка, шт.	Цена, руб.
16 x 365 мм	101 56 25	20	551,57
16 x 1115 мм	101 56 31	20	1098,00

ПРЕСС-ТРОЙНИК ("Т"-образная трубка)



Тип	Код	Упаковка, шт.	Цена, руб.
16 x 16 x 350 мм	101 56 28	20	1045,00
20 x 20 x 350 мм	101 56 53	20	1045,00

РЕЗЬБОВОЙ ЗАЖИМ

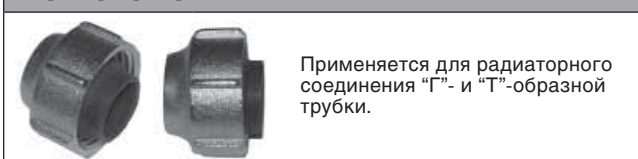

Тип	Код	Упаковка, шт.	Цена, руб.
Сu 15 x 3/4" ВР	101 38 30	10	183,86

РЕЗЬБОВОЙ АДАПТЕР (EURO)

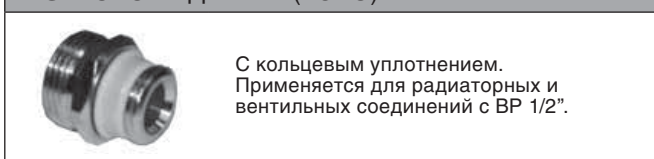

Тип	Код	Упаковка, шт.	Цена, руб.
1/2"НРx3/4"UNI	101 39 06	10	160,93

САНТЕХНИЧЕСКАЯ АРМАТУРА



РАСПРЕДЕЛИТЕЛЬ ДЛЯ ВОДОСНАБЖЕНИЯ 1/2" НР

Тип	Код	Упаковка, шт.	Цена, руб.
2-контура	101 41 07	1	907,16
3-контура	101 41 11	1	1274,00
4-контура	101 41 09	1	1436,00

Коллектор 1" x 1/2" для подключения труб Uponor MLCP с резьбовым адаптером 105 80 86, 105 80 88, 101 38 46
Изготовлен из никелированной латуни. Соединения 1"НР и 1"ВР; выходные отверстия 1/2"НР



КРЕПЕЖ РАСПРЕДЕЛИТЕЛЯ ВОДОСНАБЖЕНИЯ

Тип	Код	Упаковка, шт.	Цена, руб.
СКОБА	101 41 17	1	588,77

Изготовлен из оцинкованной стали и укомплектован резиновыми прокладками в местах крепления коллекторов.



ЗАГЛУШКИ ДЛЯ РАСПРЕДЕЛИТЕЛЕЙ ВОДОСНАБЖЕНИЯ

Тип	Код	Упаковка, шт.	Материал	Цена, руб.
1/2" ВР	101 41 20	20	латунь	139,79
1 " ВР	101 41 21	20	латунь	239,66
1 " НР	101 41 23	20	латунь	239,66



UPONOR КОЛЛЕКТОР SH латунь 1" НР/ВР с запорными вентилями

Тип	Код	Упаковка, шт.	Цена, руб.
2-выхода	101 41 37	6	1386,00
3-выхода	101 41 38	4	2067,00
4-выхода	101 41 39	3	2639,00

Изготавливается из луженой латуни, с подключениями 1"НР и 1"ВР, выходы с наружной резьбой 1/2"НР оборудованы запорными вентилями.

Выходы 1/2" НР предназначены только для подключения труб Uponor MLCP посредством резьбовых адаптеров, артикулы 105 80 86, 105 80 88, 101 38 41



ОТОПЛЕНИЕ. ОБОГРЕВ ПОЛОВ



РАСПРЕДЕЛИТЕЛИ KERMI для отопления и теплого пола

Количество контуров	Код	Цена, €	Код	Цена, €
	Теплый пол		Отопление	
2 контура	SFVT0200000	128,47	SHV02000000	66,78
3 контура	SFVT0300000	166,20	SHV03000000	79,75
4 контура	SFVT0400000	203,94	SHV04000000	100,02
5 контуров	SFVT0500000	241,71	SHV05000000	133,10
6 контуров	SFVT0600000	279,45	SHV06000000	151,43
7 контуров	SFVT0700000	317,23	SHV07000000	165,60
8 контуров	SFVT0800000	354,96	SHV08000000	180,10
9 контуров	SFVT0900000	392,70	SHV09000000	194,65
10 контуров	SFVT1000000	430,44	SHV10000000	209,50
11 контуров	SFVT1100000	466,85	SHV11000000	224,81
12 контуров	SFVT1200000	505,98	SHV12000000	239,52

Два распределителя диаметром 1", укомплектованные с одной стороны накидной гайкой 1 1/4" для подключения в систему и заглушкой с другой стороны, соединенные специальным крепежом и вращаемым выпуском для наполнения системы или слива. В комплект также входят клапаны Маевского (2 шт.)

Для распределителей теплого пола – термостаты с ручными регуляторами (для автоматического контроля за температурой помещения их меняют на электрические), установленные на входном коллекторе; регулирующие клапаны со шкалой расходомера (от 1 до 4 л/мин.) для регулировки каждого отдельного контура, установленные на выходном коллекторе. Различными цветами обозначен питающий и обратный контур.

Подключение рассчитано под резьбовое соединение НР 3/4" с "евро-конусом". Расстояние между выпусками 50 мм.



ШКАФЫ ДЛЯ РАСПРЕДЕЛИТЕЛЕЙ

Код		*	**	Ширина, мм	Цена, руб
ШРН – 1	НАРУЖНЫЕ: Высота = 651 мм; Глубина = 120 мм.	2	–	453	1991
ШРН – 2		3	2	553	2117
ШРН – 3		4 – 6	3 – 5	703	2510
ШРН – 4		7 – 9	6 – 8	853	3040
ШРН – 5		10 – 12	9 – 11	1003	3406
ШРН – 6		10 – 12	12	1153	3910
ШРН – 7		10 – 12	12	1303	4695
ШРВ – 1	ВСТРОЕННЫЕ: Высота = 670 мм; Глубина = 125 мм.	2	–	494	2240
ШРВ – 2		3 – 4	2 – 3	594	2485
ШРВ – 3		5 – 7	4 – 6	744	2924
ШРВ – 4		8 – 10	7 – 9	894	3394
ШРВ – 5		11	10 – 12	1044	4113
ШРВ – 6		11 – 12	12	1194	4450
ШРВ – 7		12	12	1344	5524

* - количество контуров распределителей для отопления

** - количество контуров распределителей для теплого пола

Модульный пластиковый коллектор Uronor

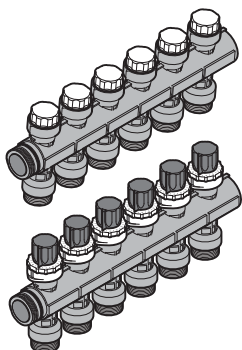

Модульный пластиковый коллектор Uronor с балансировочными клапанами					
Артикул	выходы [-]	l [мм]	Наименование	Упаковка, компл.	Цена, руб.
1030580	3	150	Модульный пластиковый коллектор Uronor с 3 балансировочными клапанами	1 пара	3 649,00
1030581	4	200	Модульный пластиковый коллектор Uronor с 4 балансировочными клапанами	1 пара	4 780,00
1030582	6	300	Модульный пластиковый коллектор Uronor с 6 балансировочными клапанами	1 пара	6 976,00
1042420	1	50	Модульный пластиковый коллектор Uronor с 1 балансировочным клапаном	1 пара	1 375,00

В комплект входят подающий и обратный коллекторы из полиамида. Подключение петель через резьбовые соединения HP 3/4" Евроконус, совместимы с резьбовыми адаптерами Uronor.

Расстояние между выходами 50 мм. Коллектора могут быть соединены между собой для необходимого количества петель.

Коллектор оснащен клапанами для балансировки расхода в каждой петле. Может быть оборудован исполнительными механизмами (1000138).

Максимальная рабочая температура 60°C. Максимальное рабочее давление 6 бар.

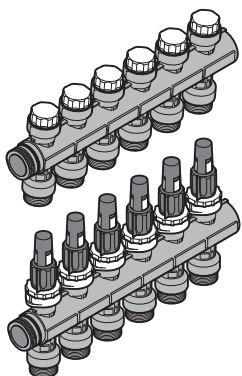

Модульный пластиковый коллектор Uronor с расходомерами					
Артикул	выходы [-]	l [мм]	Наименование	Упаковка, компл.	Цена, руб.
1030583	3	150	Модульный пластиковый коллектор Uronor с 3 расходомерами	1 пара	4 740,00
1030584	4	200	Модульный пластиковый коллектор Uronor с 4 расходомерами	1 пара	6 187,00
1030585	6	300	Модульный пластиковый коллектор Uronor с 6 расходомерами	1 пара	9 046,00
1042471	1	50	Модульный пластиковый коллектор Uronor с 1 расходомером	1 пара	1 756,00

В комплект входят подающий и обратный коллекторы из полиамида. Подключение петель через резьбовые соединения HP 3/4" Евроконус, совместимы с резьбовыми адаптерами Uronor.

Расстояние между выходами 50 мм. Коллектора могут быть соединены между собой для необходимого количества петель.

Коллектор оснащен регулируемыми расходомерами со шкалой от 0 до 4 л/мин. для балансировки. Может быть оборудован исполнительными механизмами (1000138).

Максимальная рабочая температура 60°C. Максимальное рабочее давление 6 бар.

Аксессуары Uronor для модульного пластикового коллектора



Базовый комплект Uronor для пластикового коллектора				
Артикул	l [мм]	Наименование	Упаковка, компл.	Цена, руб.
1009209	150	Базовый комплект Uronor для пластикового коллектора BP 1"	1	3 995,00

Комплект состоит из кронштейна для фиксации коллектора, резьбовых соединительных элементов, термометра, наконечников с воздухоотводчиком, клапанов заполнения/слива, байпаса.

ИНСТРУМЕНТ ДЛЯ ПРЕСС-МОНТАЖА (ПРЕДОСТАВЛЯЕТСЯ В АРЕНДУ)



КАЛИБРАТОРЫ (РАЗВЁРТКИ) 16 – 75			
для диаметра трубы, мм	Код	Описание	Цена, руб.
16	100 68 30	–	726,77
20	101 57 49	–	757,05
25	101 57 56	–	866,93
32	101 57 62	–	1 190,00
40	101 66 38	–	1 773,00
50	101 58 08	–	2 018,00
63	101 43 39	–	2 486,00
75	101 43 44	–	3 283,00

Специальный инструмент для калибровки композиционных труб диаметром 16 - 75 мм. Может использоваться как ручной инструмент, а также как насадка для ручной дрели.



НОЖНИЦЫ ДЛЯ ТРУБ			
для диаметра трубы, мм	Код	Описание	Цена, руб.
16 – 32	101 37 19	с быстрым обратным ходом	1 828,00
Запасное лезвие	101 37 21	–	894,62



ТРУБОРЕЗ			
для диаметра трубы, мм	Код	Описание	Цена, руб.
16 – 63	100 66 34	–	2 799,00
запасное лезвие	100 66 35	–	318,83



ГИБКАЯ ВНУТРЕННЯЯ ПРУЖИНА			
для диаметра трубы, мм	Код	Описание	Цена, руб.
16	101 37 29	L= 600 мм	214,14
20	101 37 34	L= 600 мм	232,74
25	101 37 37	L= 600 мм	295,90
32	101 37 39	L= 600 мм	334,83



ГИБКАЯ НАРУЖНАЯ ПРУЖИНА			
для диаметра трубы, мм	Код	Описание	Цена, руб.
16	100 66 40	L= 600 мм	321,42
20	101 37 92	L= 600 мм	321,42
25	101 37 94	L= 600 мм	423,08



ТРУБОГИБ			
для диаметра трубы, мм	Код	Описание	Цена, руб.
16 – 32	101 37 73	–	12 503,00

Специальный ручной инструмент для сгиба труб. Поставляется в чемодане в комплекте со сменными насадками.



ПРЕСС-КЛЕЩИ			
для диаметра трубы, мм	Код	Описание	Цена, руб.
16	100 70 84	Система: U (KSP5)	4 881,00
20	100 70 86	Система: U (KSP5)	4 881,00
25	100 70 87	Система: U (KSP5)	4 881,00
32	100 70 88	Система: U (KSP5)	4 881,00
40	101 57 68	Система: U (KSP5)	9 563,00
50	101 57 92	Система: U (KSP5)	9 563,00

Специальные клещи системы "U" для гидравлического пресса с автономным и электрическим питанием.



ИНСТРУМЕНТ ДЛЯ ПРЕСС-МОНТАЖА (ПРЕДОСТАВЛЯЕТСЯ В АРЕНДУ)



РУЧНОЙ ПРЕСС			
Наименование	Код	Описание	Цена, руб.
Приводной механизм	101 57 64	с разборными рукоятками	13 100,00
Пресс-клещи d 16	101 57 77	Система: U (KSP5)	1 825,00
Пресс-клещи d 20	101 57 80	Система: U (KSP5)	1 825,00

Механический пресс для прессования фитингов, используется с универсальными клещами системы "U".



ГИДРАВЛИЧЕСКИЙ ПРЕСС С АВТОНОМНЫМ ПИТАНИЕМ			
Наименование	Код	Описание	Цена, руб.
ПРЕСС UP 75	100 68 27	вес 6кг; вращение головки 360°	75 711,00
Сменный аккумулятор	100 69 49	12В; 2,0 Ач.	6 341,00
Зарядное устройство	100 69 50	220В; 50-60 Гц; 450 Вт	7 051,00

Поставляется в стальном чемодане, в комплекте со сменным аккумулятором и зарядным устройством. Напряжение 12 В.



ГИДРАВЛИЧЕСКИЙ ПРЕСС С ЭЛЕКТРИЧЕСКИМ ПИТАНИЕМ			
Наименование	Код	Описание	Цена, руб.
ПРЕСС UP 75 EL	100 70 82	вес 6кг; вращение головки 360°	56 783,00

Работает от сети 220 В. Поставляется в стальном чемодане. Используется с соответствующими клещами диаметром 16 - 50 мм.

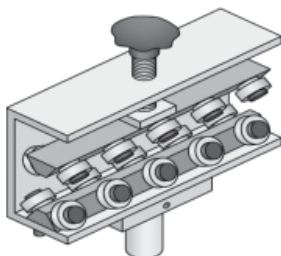

UPONOR ВЫПРЯМИТЕЛЬ ДЛЯ ТРУБ MLC до 25 мм			
Наименование	Код	Упаковка, шт	Цена, руб.
Упонор выпрямитель для труб	101 05 12	1	12 901,00

АКСЕССУАРЫ



ЗАЩИТНАЯ ТРУБА (из полиэтилена PE-HD)			
для диаметра трубы, мм	Код	Упаковка, м.п.	Цена, €/м
16	20 10 20	30 бухта	0,51
20	20 10 23	30 бухта	0,72
25	20 10 29	30 бухта	0,79
32	20 10 36	30 бухта	1,28

Гофрированная труба из полиэтилена PE-HD. Цвет: чёрный. Поставляется в бухтах



ТРУБНЫЙ ЗАЖИМ			
для диаметра трубы, мм	Код	Упаковка, шт	Цена, руб.
16 - 18	101 31 42	100	49,75
20	101 31 44	50	60,13
25	101 31 45	50	62,73
32	101 31 46	50	121,13

Изготавливаются из пластика



ДЕКОРАТИВНОЕ КОЛЬЦО			
для диаметра трубы, мм	Код	Упаковка, шт	Цена, руб.
16	101 13 70	50	16,01
20	101 13 72	50	16,01
14 - 20	101 13 73	50	44,13

Изготавливаются из пластика



ФИКСИРУЮЩИЙ ТРАК				
для диаметра трубы, мм	Код	Ширина, мм	Упаковка, м	Цена, руб.
16	101 31 27	40	100	138,86

П-образные траки сделаны из гнущегося материала, со встроенными зажимами для труб 16 мм, с промежутками 50 мм, длиной 2 м. Высота с трубой: 25 мм.



ДЕМПФЕРНАЯ ЛЕНТА (КРОМКА)						
Тип	Код		Длина катушки, мп		Цена	
	Kermi	Uponor	Kermi	Uponor	Kermi	Uponor
8 x 160 мм	SFZRS001	100 00 80	25	50	0,90 €/м	67,05 руб./м

Кромочная изоляционная полоска из пористого полиэтилена. С клейкой основой для крепления к стене и изоляции пола. Продается упаковками (катушками).



МУЛЬТИФОЛЬГА					
Код	Толщина, мм	Ширина, м	Длина, мп	Упаковка, м²	Цена, руб./м²
100 00 17	4	1	60	60	260,43
ТП-5/1,0-20	5	1	20	20	167,40

Звукоизолирующая фольга - влагонепроницаемая, покрытая мультиотражающим слоем. Предназначена для более равномерного распределения тепла и экранирования теплового потока. Ширина блока - 1 м.п. Мультифольга ТП продается рулонами (20м²).



ЦЕМЕНТНАЯ ДОБАВКА						
Тип	Код		Канистра, кг		Цена	
	Kermi	Uponor	Kermi	Uponor	Kermi	Uponor
ПЛАСТИФИКАТОР	SFZEZ211000	100 00 84	10	20	4,99 €	194,67 руб

Добавляется в цементную стяжку из расчёта - 160 гр на 1 м² (при толщине бетонного слоя 65 мм) для равномерного распределения тепла по всей поверхности пола и повышения пластичности стяжки. Поставляется в канистрах.



СОЕДИНЕНИЕ ТЕПЛОИЗОЛЯЦИИ			
Наименование	Код	Упаковка	Цена, руб
Клей монтажный	Клей 0,9	0,9 л - банка	371,20
Самклеящаяся лента	СК-3/0,05-15	15м - рулон	236,61

Клей должен храниться при температуре от + 10°C до + 30°C



ТЕПЛОИЗОЛЯЦИЯ



ЭНЕРГОФЛЕКС ФРЗ (длина 2 м.п.)				
Толщина изоляции	Группа	Код	Упаковка, м	Цена, руб./м
6 мм	С	C-15 / 6	440	8,55
		C-18 / 6	400	9,29
		C-22 / 6	320	10,03
		C-25 / 6	244	11,51
		C-28 / 6	240	12,63
		C-30 / 6	200	13,37
		C-35 / 6	160	15,97
9 мм	Е	E-15 / 9	356	11,51
		E-18 / 9	284	12,25
		E-22 / 9	240	13,37
		E-25 / 9	200	15,23
		E-28 / 9	168	15,97
		E-30 / 9	160	17,08
		E-35 / 9	136	20,42
		E-42 / 9	110	25,62
		E-45 / 9	94	28,97
		E-48 / 9	74	32,31
		E-54 / 9	70	39,00
		E-60 / 9	66	46,42
		E-64 / 9	60	49,79
		E-70 / 9	52	55,22
		E-76 / 9	48	62,65
		E-89 / 9	40	97,17
		13 мм	J	J-15 / 13
J-18 / 13	200			19,68
J-22 / 13	168			20,42
J-25 / 13	140			22,66
J-28 / 13	132			23,02
J-30 / 13	122			25,62
J-35 / 13	108			27,85
J-42 / 13	80			36,39
J-45 / 13	72			42,34
J-48 / 13	70			43,08
J-54 / 13	66			51,61
J-60 / 13	48			54,96
J-64 / 13	48			58,81
J-70 / 13	44			64,24
J-76 / 13	40			70,56
J-89 / 13	30			107,70
J-110 / 13	22			125,52
J-114 / 13	22	127,38		
J-133 / 13	16	146,32		
J-140 / 13	16	152,63		
J-160 / 13	12	173,05		
20 мм	N	N-22 / 20	108	47,97
		N-25 / 20	100	51,33
		N-28 / 20	88	54,16
		N-30 / 20	80	56,39
		N-35 / 20	70	62,02
		N-42 / 20	60	65,36
		N-45 / 20	50	67,96
		N-48 / 20	48	72,79
		N-54 / 20	48	82,44
		N-60 / 20	40	87,27
		N-64 / 20	38	93,07
		N-70 / 20	28	101,01
		N-76 / 20	26	107,70
		N-89 / 20	24	160,05
		N-110 / 20	14	191,25
		N-114 / 20	14	196,45
		N-133 / 20	12	224,67
N-140 / 20	12	234,70		
N-160 / 20	12	264,41		

Выпускается в виде трубок серого цвета длиной 2 м, с технологическим надрезом по всей длине. Упаковывается в картонные коробки размером 2050 x 595 x 395 мм, объемом 0,482 м³.



Запорная и регулирующая арматура PETTINAROLI

Шаровые краны “Pettinaroli” (Италия) считаются одними из лучших в Европе. В их конструкции использованы самые последние достижения в этой области, фактически - это запорная арматура нового поколения. Поэтому наши краны обладают существенными преимуществами перед кранами других производителей.

Основными преимуществами оборудования, производимого компанией “Pettinaroli” являются:

- срок эксплуатации наших кранов (назначенный ресурс) составляет 30 лет. В течение этого срока кранам не требуется никакое обслуживание или профилактика.
- долговечность и надежная работа в течении всего срока эксплуатации;
- высокая коррозионная стойкость;
- возможность стыковки со стандартными трубами и оборудованием, изготовленным из стали, латуни, бронзы, чугуна и пластмасс.

Технические характеристики шаровых кранов:

- корпус - латунь никелированная;
- шар - латунь хромированная;
- уплотнение шара - P.T.F.E.;
- рабочая температура - от -20°C до +150°C
- рабочее давление - до 50 бар
- резьба - согласно ISO 0228 (DIN 259 и BS 2779)

Продукция сертифицирована согласно ISO 9002 и системе ГОСТ Р

Область применения: водоснабжение, отопление, кондиционирование, газ



Кран шаровой полнопроходной с ручкой, BP-BP						
Тип	Серия	Материал ручки	Мах рабочее давление, бар	Мах рабочая t °C	Упаковка бол/мал, шт.	Цена, €
1/2"	51	сталь	42	100	12 / 120	8,35
3/4"			42		12 / 48	11,65
1"			35		6 / 36	18,10
1"1/4			35		4 / 24	27,10
1"1/2			35		2 / 16	36,60
2"			35		2 / 12	54,50
2"1/2			28		3	126,57
3"			28		2	136,21
4"	28	1	246,40			



Кран шаровой полнопроходной с ручкой, HP-BP						
Тип	Серия	Материал ручки	Мах рабочее давление, бар	Мах рабочая t °C	Упаковка бол/мал, шт.	Цена, €
1/2"	51/1	сталь	42	100	12 / 120	8,72
3/4"			42		10 / 60	12,30
1"			35		6 / 36	19,20
1"1/4			35		4 / 24	26,00
1"1/2			35		2 / 16	по запросу
2"			35		2 / 12	



Кран шаровой полнопроходной с ручкой, HP-HP						
Тип	Серия	Материал ручки	Мах рабочее давление, бар	Мах рабочая t °C	Упаковка бол/мал, шт.	Цена, €
1/2"	51/2	сталь	42	100	12 / 120	9,06
3/4"			42		10 / 60	12,58
1"			35		6 / 36	13,37
1"1/4			35		4 / 24	по запросу
1"1/2			35		2 / 16	
2"			35		2 / 12	





Кран шаровой полнопроходной с ручкой, BP-BP						
Тип	Серия	Материал ручки	Мах рабочее давление, бар	Мах рабочая t °C	Упаковка бол/мал, шт.	Цена, €
1/2"	52	алюминий "бабочка"	42	100	10 / 100	6,96
3/4"			42		6 / 60	9,71
1"			35		4 / 40	15,09
1"1/4"			35		2 / 20	по запросу



Кран шаровой полнопроходной с ручкой, HP-BP						
Тип	Серия	Материал ручки	Мах рабочее давление, бар	Мах рабочая t °C	Упаковка бол/мал, шт.	Цена, €
1/2"	52/1	алюминий "бабочка"	42	100	12 / 120	7,27
3/4"			42		6 / 60	10,24
1"			35		4 / 40	16,03
1"1/4"			35		2 / 20	по запросу



Кран шаровой полнопроходной с ручкой, HP-HP						
Тип	Серия	Материал ручки	Мах рабочее давление, бар	Мах рабочая t °C	Упаковка бол/мал, шт.	Цена, €
1/2"	52/2	алюминий "бабочка"	42	100	12 / 120	7,55
3/4"			42		6 / 60	10,48
1"			35		4 / 40	16,33
1"1/4"			35		2 / 20	по запросу



Кран шаровой полнопроходной с ручкой, HG-BP						
Тип	Серия	Материал ручки	Мах рабочее давление, бар	Мах рабочая t °C	Упаковка бол/мал, шт.	Цена, €
1/2"x1/2"	52/3	алюминий "бабочка"	30	100	12 / 72	9,25
3/4"x3/4"					8 / 48	12,95
1"x1"					5 / 30	20,52



Кран шаровой полнопроходной с ручкой, BP-BP						
Тип	Серия	Материал ручки	Мах рабочее давление, бар	Мах рабочая t °C	Упаковка бол/мал, шт.	Цена, €
1/2"	51 CE	сталь	28	100	24 / 96	5,02
3/4"			28		12 / 48	7,34
1"			28		8 / 48	10,95
1"1/4"			20		5 / 30	18,80
1"1/2"			20		3 / 24	27,80
2"			20		2 / 16	42,44



Кран шаровой полнопроходной с ручкой, HP-BP						
Тип	Серия	Материал ручки	Мах рабочее давление, бар	Мах рабочая t °C	Упаковка бол/мал, шт.	Цена, €
1/2"	51 CE/1	сталь	28	100	20 / 80	5,50
3/4"			28		12 / 48	7,66
1"			28		8 / 48	11,52
1"1/4"			20		4 / 32	21,01
1"1/2"			20		2 / 16	по запросу
2"			20		2 / 12	по запросу



Кран шаровой полнопроходной с ручкой, HP-HP						
Тип	Серия	Материал ручки	Мах рабочее давление, бар	Мах рабочая t °C	Упаковка бол/мал, шт.	Цена, €
1/2"	51 CE/2	сталь	28	100	18 / 72	5,12
3/4"					12 / 48	7,41
1"					8 / 48	13,10



Кран шаровой полнопроходной с ручкой, НГ-ВР						
Тип	Серия	Материал ручки	Мах рабочее давление, бар	Мах рабочая t °С	Упаковка бол/мал, шт.	Цена, €
1/2"x1/2"	51 CE/3	сталь	20	100	16 / 96	по запросу
1/2"x3/4"					12 / 72	
3/4"x3/4"					8 / 48	
3/4"x1"					6 / 48	
1"x1"					5 / 30	
1"x1"1/4					4 / 24	
1"1/4x1"1/4	4 / 24					



Кран шаровой полнопроходной с ручкой, ВР-ВР						
Тип	Серия	Материал ручки	Мах рабочее давление, бар	Мах рабочая t °С	Упаковка бол/мал, шт.	Цена, €
1/2"	52 CE	алюминий "бабочка"	28	100	20 / 80	5,92
3/4"			28		12 / 48	8,73
1"			28		9 / 36	12,15
1"1/4			20		6 / 24	19,98



Кран шаровой полнопроходной с ручкой, НР-ВР						
Тип	Серия	Материал ручки	Мах рабочее давление, бар	Мах рабочая t °С	Упаковка бол/мал, шт.	Цена, €
1/2"	52 CE/1	алюминий "бабочка"	28	100	24 / 96	6,53
3/4"					12 / 48	9,51
1"					9 / 36	13,83



Кран шаровой полнопроходной с ручкой, НР-НР						
Тип	Серия	Материал ручки	Мах рабочее давление, бар	Мах рабочая t °С	Упаковка бол/мал, шт.	Цена, €
1/2"	52 CE/2	алюминий "бабочка"	28	100	18 / 72	6,35
3/4"					12 / 48	9,19
1"					8 / 48	15,64



Кран шаровой полнопроходной с ручкой, НГ-ВР						
Тип	Серия	Материал ручки	Мах рабочее давление, бар	Мах рабочая t °С	Упаковка бол/мал, шт.	Цена, €
1/2" x 1/2"	52 CE/3	алюминий "бабочка"	20	100	16 / 96	7,54
1/2" x 3/4"					12 / 72	по запросу
3/4" x 3/4"					8 / 48	12,67
3/4" x 1"					6 / 48	по запросу
1" x 1"					5 / 30	18,53
1" x 1" 1/4					4 / 24	по запросу
1"1/4x1"1/4	4 / 24	29,26				



Кран шаровой трехходовой с ручкой, ВР-ВР-ВР						
Тип	Серия	Материал ручки	Мах рабочее давление, бар	Мах рабочая t °С	Упаковка бол/мал, шт.	Цена, €
1/2"	240 E	алюминий	25	100	1	27,24
3/4"					1	34,40
1"					1	53,12
1" 1/4					1	69,26
1" 1/2					1	по запросу
2"					1	
2" 1/2					1	





Соединение прямое с накидной гайкой "американка"						
Размер	Код	Мах рабочее давление, бар	Мах рабочая t °C	Упаковка мал., шт.	Упаковка бол., шт	Цена, €
1/2"	701	16	110	20	200	4,00
3/4"				25	100	5,10
1"				15	60	8,50
1" 1/4"				8	32	13,40
1" 1/2"				5	5	28,45
2"				3	3	по запросу



Соединение угловое с накидной гайкой "американка"						
Размер	Код	Мах рабочее давление, бар	Мах рабочая t °C	Упаковка мал., шт.	Упаковка бол., шт	Цена, €
1/2"	700	16	110	15	150	3,63
3/4"				20	80	5,26
1"				10	40	10,96
1" 1/4"				5	20	13,37
1" 1/2"				2	5	29,18
2"				1	2	по запросу



Фильтр сетчатый, латунь						
Размер	Код	Мах рабочее давление, бар	Мах рабочая t °C	Упаковка мал., шт.	Упаковка бол., шт	Цена, €
1/2"	168/0	16	110	12	120	7,83
3/4"				10	100	10,85
1"				6	60	16,39
1" 1/4"				5	30	27,17
1" 1/2"				3	18	29,26
2"				2	12	44,85



Фильтр сетчатый, бронза						
Размер	Код	Мах рабочее давление, бар	Мах рабочая t °C	Упаковка мал., шт.	Упаковка бол., шт	Цена, €
1/2"	170	16	110	10	100	по запросу
3/4"				6	60	
1"				5	50	
1" 1/4"				2	20	
1" 1/2"				2	16	
2"				2	12	
2" 1/2"				2	2	
3"				2	2	
4"				1	1	



Клапан обратный пружинный						
Размер	Код	Мах рабочее давление, бар	Мах рабочая t °C	Упаковка мал., шт.	Упаковка бол., шт	Цена, €
1/2"	188	10	90	16	160	7,54
3/4"				10	100	10,32
1"				4	40	14,30
1" 1/4"				2	20	23,29
1" 1/2"				2	20	29,70
2"				2	10	42,11
2" 1/2"				2	4	по запросу
3"				1	4	
4"				1	2	



Клапан обратный поворотный						
Размер	Код	Мах рабочее давление, бар	Мах рабочая t °C	Упаковка мал., шт.	Упаковка бол., шт	Цена, €
1/2"	184 GO	6	90	10	100	7,86
3/4"				6	60	10,60
1"				5	50	16,94
1" 1/4				4	40	27,03
1" 1/2				3	24	37,00
2"				1	10	42,17
2" 1/2				2	4	58,03
3"				4	4	79,65
4"	2	2	130,31			



Клапан выпуска воздуха автоматический						
Размер	Код	Мах рабочее давление, бар	Мах рабочая t °C	Упаковка мал., шт.	Упаковка бол., шт	Цена, €
1/2"	696/97	10	115	1	50	7,98



Клиновья задвижка						
Размер	Код	Мах рабочее давление, бар	Мах рабочая t °C	Упаковка мал., шт.	Упаковка бол., шт	Цена, €
1/2"	175 GLO	16	100	6	60	7,05
3/4"				5	50	8,87
1"				5	50	14,62
1" 1/4				4	32	16,91
1" 1/2				2	16	24,62
2"				2	16	29,06
2" 1/2				1	4	
3"				1	6	
4"	1	1		по запросу		



Вентиль прямой						
Размер	Код	Мах рабочее давление, бар	Мах рабочая t °C	Упаковка мал., шт.	Упаковка бол., шт	Цена, €
1/2"	941	10	110	10	100	8,67
3/4"				5	50	11,05



Вентиль угловой						
Размер	Код	Мах рабочее давление, бар	Мах рабочая t °C	Упаковка мал., шт.	Упаковка бол., шт	Цена, €
1/2"	940	10	110	10	100	8,56
3/4"				5	50	10,85



Вентиль запорный прямой						
Размер	Код	Мах рабочее давление, бар	Мах рабочая t °C	Упаковка мал., шт.	Упаковка бол., шт	Цена, €
1/2"	751R	10	110	10	100	7,71
3/4"	751N			5	50	10,38



Вентиль запорный угловой						
Размер	Код	Мах рабочее давление, бар	Мах рабочая t °C	Упаковка мал., шт.	Упаковка бол., шт	Цена, €
1/2"	750R	10	110	10	100	7,34
3/4"	750N			5	50	10,03



Запорная и регулирующая арматура ITAP

Фирма ITAP (Италия) производит полно- и полупроходные шаровые краны, обратные клапаны, фильтры, угловые краны и др. Предлагаемая запорная арматура применяется для монтажа сантехники, систем отопления, горячего и холодного водоснабжения, кондиционирования.

Основные преимущества:

- Широкое применение
- Коррозионная стойкость
- Возможность стыковки со стандартными трубами и приборами, изготовленными из любых материалов.

Технические характеристики:

Шаровые краны

- корпус - латунь никелированная;
 шар - латунь хромированная;
 уплотнение шара - Тефлон P.T.F.E.

Обратный клапан

- корпус - латунь UNI EN 12165 CW6117N
 клапан - нейлон

Рукоятка - штампованная сталь, или алюминиевый сплав

Резьба - согласно ISO 0228 (DIN 259 и BS 2779)

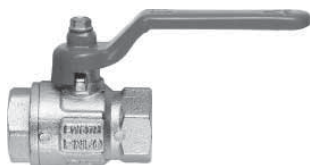

Кран шаровой полнопроходной с ручкой, ВР-ВР					
ти	Код	Мах рабочее давление, бар	Мах рабочая t °C	Упаковка мал./бол., шт.	Цена, €
1/2"	090	50	150	12 / 156	4,47
3/4"		40		8 / 104	6,59
1"		40		8 / 64	10,08
1" 1/4		30		4 / 48	16,06
1" 1/2		30		2 / 26	23,75
2"		25		2 / 18	37,12
2" 1/2		18		1 / 9	84,90
3"		16		1 / 6	133,62
4"		14		1 / 4	200,25



Кран шаровой полнопроходной с ручкой, НР-ВР					
Размер	Код	Мах рабочее давление, бар	Мах рабочая t °C	Упаковка мал./бол., шт.	Цена, €
1/2"	091	50	150	12 / 120	4,95
3/4"		40		8 / 104	7,28
1"		40		8 / 64	10,81
1" 1/4		30		4 / 32	17,71
1" 1/2		30		2 / 24	25,66
2"		25		2 / 18	39,67



Кран шаровой полнопроходной с "бабочкой", ВР-ВР					
Размер	Код	Мах рабочее давление, бар	Мах рабочая t °C	Упаковка мал./бол., шт.	Цена, €
1/2"	092	50	150	12 / 192	4,43
3/4"		40		8 / 128	6,45
1"		40		8 / 64	9,94
1" 1/4		30		4 / 52	16,27

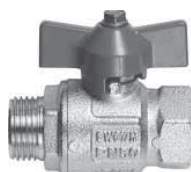

Кран шаровой полнопроходной с "бабочкой", НР-ВР					
Размер	Код	Мах рабочее давление, бар	Мах рабочая t °C	Упаковка мал./бол., шт.	Цена, €
1/2"	093	50	150	12 / 156	4,90
3/4"		40		8 / 104	7,14
1"		40		8 / 64	10,68
1" 1/4		30		4 / 32	17,95



Кран шаровой полнопроходной с накидной гайкой "американка", HP-BP					
Размер	Код	Мах рабочее давление, бар	Мах рабочая t °C	Упаковка мал./бол., шт.	Цена, €
1/2"	098	50	150	8 / 128	6,25
3/4"		40		6 / 60	9,32
1"		40		6 / 48	14,49
1" 1/4"		30		6 / 30	21,97
1" 1/2"		25		6 / 24	40,10
2"		20		4 / 12	61,79



Кран шаровой угловой с накидной гайкой					
Размер	Код	Мах рабочее давление, бар	Мах рабочая t °C	Упаковка мал./бол., шт.	Цена, €
1/2"	298	50	150	6 / 114	7,83
3/4"		40		6 / 78	11,86
1"		40		4 / 48	18,21



Кран шаровой полнопроходной с ручкой, HP-HP					
Размер	Код	Мах рабочее давление, бар	Мах рабочая t °C	Упаковка мал./бол., шт.	Цена, €
1/2"	099		150	25 / 125	5,45
3/4"				15 / 120	7,13
1"				10 / 70	10,84
1" 1/4"				10 / 50	16,87
1" 1/2"				3 / 30	27,72



Кран шаровой со стандартным проходом с ручкой, BP-BP					
Размер	Код	Мах рабочее давление, бар	Мах рабочая t °C	Упаковка мал./бол., шт.	Цена, €
1/2"	116	30	150	15 / 195	3,95
3/4"		30		8 / 104	5,89
1"		30		8 / 96	8,68
1" 1/4"		25		4 / 52	14,01
1" 1/2"		25		2 / 32	19,84
2"		20		2 / 16	32,24



Кран шаровой со стандартным проходом с ручкой, HP-BP					
Размер	Код	Мах рабочее давление, бар	Мах рабочая t °C	Упаковка мал./бол., шт.	Цена, €
1/2"	117	30	150	15 / 180	4,52
3/4"		30		8 / 104	6,63
1"		30		8 / 64	9,66
1" 1/4"		25		4 / 48	15,57
1" 1/2"		25		4 / 36	21,78
2"		20		2 / 18	32,24



Кран шаровой со стандартным проходом с "бабочкой", BP-BP					
Размер	Код	Мах рабочее давление, бар	Мах рабочая t °C	Упаковка мал./бол., шт.	Цена, €
1/2"	118	30	150	15 / 195	3,91
3/4"		30		8 / 128	5,73
1"		30		8 / 104	8,54



Кран шаровой со стандартным проходом с "бабочкой", HP-BP					
Размер	Код	Мах рабочее давление, бар	Мах рабочая t °C	Упаковка мал./бол., шт.	Цена, €
1/2"	119	30	150	15 / 195	4,48
3/4"		30		8 / 128	6,47
1"		30		8 / 64	9,53



Кран шаровой полнопроходной со спускным клапаном, ВР-ВР					
Размер	Код	Мах рабочее давление, бар	Мах рабочая t °C	Упаковка мал./бол., шт.	Цена, €
1/2"	115	25	110	20 / 120	6,67
3/4"		25		12 / 84	8,96
1"		25		12 / 60	12,11
1" 1/4"		20		10 / 40	19,22
1" 1/2"		20		5 / 30	26,31
2"		20		2 / 16	39,82



Кран шаровой "мини", ВР-ВР					
Размер	Код	Мах рабочее давление, бар	Мах рабочая t °C	Упаковка мал./бол., шт.	Цена, €
1/2"	125	15	90	20 / 240	3,78
3/4"				15 / 180	6,01



Кран шаровой "мини", НР-ВР					
Размер	Код	Мах рабочее давление, бар	Мах рабочая t °C	Упаковка мал./бол., шт.	Цена, €
1/2"	126	15	90	20 / 240	3,71
3/4"				15 / 180	5,97



Кран шаровой трехходовой					
Размер	Код	Мах рабочее давление, бар	Мах рабочая t °C	Упаковка мал./бол., шт.	Цена, €
1/2"	128	25	150	4 / 48	26,54
3/4"				2 / 30	38,81
1"				2 / 20	57,49
1" 1/4"				2 / 14	89,11
1" 1/2"				2 / 8	126,48
2"				2 / 6	188,29



Клиновная задвижка латунная					
Размер	Код	Мах рабочее давление, бар	Мах рабочая t °C	Упаковка мал./бол., шт.	Цена, €
1/2"	157	20	120	20 / 160	6,59
3/4"				20 / 100	9,30
1"				10 / 70	12,91
1" 1/4"				10 / 50	18,05
1" 1/2"				5 / 35	23,91
2"				5 / 25	34,13
2" 1/2"				1 / 16	56,08
3"				1 / 12	71,16
4"				1 / 6	127,69



Кран шаровой угловой с патрубком для шланга					
Размер	Код	Мах рабочее давление, бар	Мах рабочая t °C	Упаковка мал./бол., шт.	Цена, €
1/2"	132	15	110	10 / 120	6,07
3/4"				6 / 72	9,03
1"				6 / 42	14,20



Кран шаровой угловой с "бабочкой" и патрубком для шланга					
Размер	Код	Мах рабочее давление, бар	Мах рабочая t °C	Упаковка мал./бол., шт.	Цена, €
1/2"	168	15	80	15 / 180	5,31
3/4"				10 / 120	7,16



Кран шаровой угловой HP-HP					
Размер	Код	Мах рабочее давление, бар	Мах рабочая t °C	Упаковка мал./бол., шт.	Цена, €
1/2" x 1/2"	391	16	110	12 / 192	4,49



Кран шаровой угловой					
Размер	Код	Мах рабочее давление, бар	Мах рабочая t °C	Упаковка мал./бол., шт.	Цена, €
1/2" x 3/4"	392	16	110	10 / 240	4,61



Кран шаровой угловой для подключения стиральной машины					
Размер	Код	Мах рабочее давление, бар	Мах рабочая t °C	Упаковка мал./бол., шт.	Цена, €
1/2" x 3/4"	706	8	100	10 / 150	4,23



Вентиль прямой ручной регулировки					
Размер	Код	Мах рабочее давление, бар	Мах рабочая t °C	Упаковка мал./бол., шт.	Цена, €
1/2"	294	10	110	12 / 156	4,86
3/4"				8 / 80	7,12



Вентиль угловой ручной регулировки					
Размер	Код	Мах рабочее давление, бар	Мах рабочая t °C	Упаковка мал./бол., шт.	Цена, €
1/2"	394	10	110	12 / 96	4,49
3/4"				8 / 104	6,92



Вентиль запорный прямой (задвижка прямая)					
Размер	Код	Мах рабочее давление, бар	Мах рабочая t °C	Упаковка мал./бол., шт.	Цена, €
1/2"	296	10	110	12 / 156	4,63
3/4"				8 / 104	6,87



Вентиль запорный угловой (задвижка угловая)					
Размер	Код	Мах рабочее давление, бар	Мах рабочая t °C	Упаковка мал./бол., шт.	Цена, €
1/2"	396	10	110	12 / 156	4,22
3/4"				8 / 104	6,58



Соединение прямое "американка"					
Размер	Код	Мах рабочее давление, бар	Мах рабочая t °C	Упаковка мал./бол., шт.	Цена, €
1/2"	161	20	120	20 / 320	2,55
3/4"				15 / 150	4,03
1"				12 / 96	7,03
1" 1/4"				8 / 64	10,20



Соединение угловое "американка"					
Размер	Код	Мах рабочее давление, бар	Мах рабочая t °C	Упаковка мал./бол., шт.	Цена, €
1/2"	162	20	120	15 / 240	3,40
3/4"				12 / 156	5,49
1"				8 / 64	9,45
1" 1/4"				6 / 48	14,45



Обратный клапан пружинный с металлическим седлом					
Размер	Код	Мах рабочее давление, бар	Мах рабочая t °C	Упаковка мал./бол., шт.	Цена, €
1/2"	100	12	100	10 / 240	5,36
3/4"		12		8 / 152	7,28
1"		12		8 / 112	9,89
1" 1/4		10		6 / 78	15,67
1" 1/2		10		4 / 52	21,00
2"		10		2 / 36	32,21
2" 1/2		8		1 / 24	74,25
3"		8		1 / 16	111,96
4"	8	1 / 11	186,19		



Обратный клапан пружинный с пластмассовым седлом					
Размер	Код	Мах рабочее давление, бар	Мах рабочая t °C	Упаковка мал./бол., шт.	Цена, €
1/2"	103	12	100	10 / 240	3,97
3/4"		12		8 / 152	5,46
1"		12		8 / 112	7,01
1" 1/4		10		6 / 78	10,34
1" 1/2		10		4 / 52	15,11
2"		10		2 / 36	21,03
2" 1/2		8		1 / 24	38,83
3"		8		1 / 16	54,78
4"	8	1 / 11	96,98		



Обратный клапан поворотный					
Размер	Код	Мах рабочее давление, бар	Мах рабочая t °C	Упаковка мал./бол., шт.	Цена, €
1/2"	130	12	90	16 / 192	4,96
3/4"		12	90	12 / 96	6,91
1"		12	90	8 / 80	10,12
1" 1/4		10	90	5 / 40	15,04
1" 1/2		10	90	4 / 32	19,07
2"		10	90	2 / 24	27,91
2" 1/2		8	90	1 / 16	57,64
3"		8	90	1 / 10	79,95
4"	8	90	1 / 6	148,29	

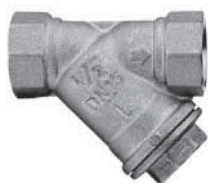

Фильтр сетчатый					
Размер	Код	Мах рабочее давление, бар	Мах рабочая t °C	Упаковка мал./бол., шт.	Цена, €
1/2"	192	20	110	20 / 160	3,83
3/4"		20	110	10 / 130	6,10
1"		20	110	8 / 64	9,52
1" 1/4		20	110	5 / 60	14,23
1" 1/2		20	110	2 / 36	18,89
2"		16	110	2 / 28	31,30
2" 1/2		16	110	1 / 16	60,06
3"		16	110	1 / 10	86,26
4"	16	110	1 / 4	169,13	



Самоочищающийся фильтр с манометром					
Размер	Код	Мах рабочее давление, бар	Мах рабочая t °C	Упаковка мал./бол., шт.	Цена, €
1/2"	189	16	110	1 / 17	78,81
3/4"		16	110	1 / 17	81,96
1"		16	110	1 / 13	97,98
1" 1/4		16	110	1 / 13	109,73
1" 1/2		16	110	1 / 10	148,59
2"		16	110	1 / 10	159,20



Распределитель для водоснабжения ВР					
Размер	Код	Мах рабочее давление, бар	Мах рабочая t °С	Упаковка мал./бол., шт.	Цена, €
3/4" x 2 ВР	450	10	110	12 / 120	5,37
3/4" x 3 ВР				8 / 80	7,68
3/4" x 4 ВР				6 / 60	9,99
1" x 2 ВР				12 / 96	6,82
1" x 3 ВР				8 / 64	9,49
1" x 4 ВР				6 / 48	12,10



Распределитель для водоснабжения НР					
Размер	Код	Мах рабочее давление, бар	Мах рабочая t °С	Упаковка мал./бол., шт.	Цена, €
3/4" x 2 НР	455	10	110	12 / 120	5,29
3/4" x 3 НР				8 / 80	7,56
3/4" x 4 НР				6 / 60	9,88
1" x 2 НР				12 / 96	6,73
1" x 3 НР				8 / 64	9,39
1" x 4 НР				6 / 48	11,97



Распределитель для водоснабжения ВР с регуляторами					
Размер	Код	Мах рабочее давление, бар	Мах рабочая t °С	Упаковка мал./бол., шт.	Цена, €
3/4" x 2 ВР	460	10	110	4 / 76	11,90
3/4" x 3 ВР				4 / 52	17,31
3/4" x 4 ВР				4 / 32	24,48



Распределитель для водоснабжения НР с регуляторами					
Размер	Код	Мах рабочее давление, бар	Мах рабочая t °С	Упаковка мал./бол., шт.	Цена, €
3/4" x 2 НР	465	10	110	4 / 76	11,80
3/4" x 3 НР				4 / 52	17,20
3/4" x 4 НР				4 / 32	23,34

В маркировке коллекторов указан диаметр коллектора (1" или 3/4") и количество контуров. Диаметр выходных контуров 1/2".

Подключение к коллекторам с внутренней резьбой осуществляется через двойной ниппель и резьбовой штуцер (концовку).

Подключение к коллекторам с наружной резьбой осуществляется пресс-соединениями с внутренней резьбой (неразъемный вариант) либо пресс-нарезными соединениями (разъемный вариант).

1. Радиаторные терморегуляторы и запорные радиаторные клапаны

1.1. Термостатические элементы радиаторных терморегуляторов

Код	Тип	Описание	Диапазон температурной настройки, °С	Длина капиллярной трубки, м	Кол-во в упаковке, шт.	Цена, €
Термостатические элементы для установки на клапаны RA-N, RA-G и другие клапаны RA, встроенные в стальные радиаторы Baufa, Brotje, Brugman (Pfino, VK), Buderus, CICH (Europanel), De Longhi (Linea, Platella), Jaga (Linea, Plus), Northon, Ocean, Potterton-Myson, Schafer, Thermoteknik, Vogel & Noot (Cosmo-Compact), а также на гарнитуры RA-K, RA-KE, RA15/6T, RA15/6TB и VHS						
013G2994	RA 2994	С газонаполненным встроенным температурным датчиком	5–26	—	75	18,96
013G2992	RA 2992	С газонаполненным выносным температурным датчиком	5–26	0–2	75	29,26
013G2920	RA 2920	С газонаполненным встроенным температурным датчиком и защитным кожухом от несанкционированного вмешательства	5–26	—	60	28,55
013G2922	RA 2922	С газонаполненным выносным температурным датчиком и защитным кожухом от несанкционированного вмешательства	5–26	0–2	75	40,52
013G2940	RA 2940	С газонаполненным встроенным температурным датчиком, с функцией перекрытия	0–26	—	75	20,60
013G5062	RA 5062	Дистанционного управления, с жидкостным встроенным температурным датчиком	8–28	2	18	60,13
013G5065	RA 5065		8–28	5	18	65,05
013G5068	RA 5068		8–28	8	18	79,46
013G5074	RA 5074	Дистанционного управления, с жидкостным выносным температурным датчиком	8–28	0–2	75	86,33
013G5010	RAW 5010	С жидкостным встроенным температурным датчиком	8–28	—	75	17,96
013G5012	RAW 5012	С жидкостным выносным температурным датчиком	8–28	0–2	75	25,49
013G5110	RAW 5110	С жидкостным встроенным температурным датчиком, с функцией перекрытия	0–28	—	75	19,31
013G5081	FTC	С жидкостным выносным температурным датчиком для регулирования температуры воды в системах внутриспольного отопления	15–50	0–2	1	63,19
014G0050	Living ECO RA	Электронный программируемый, в комплекте с адаптером RA	6–28	—	1	59,32
013G6070	RAX	С жидкостным встроенным температурным датчиком. Дизайн версия, белый (RAL 9010)	8–28	—	75	27,67
013G6075	RAX	С жидкостным встроенным температурным датчиком. Дизайн версия, черный (RAL 9005)	8–28	—	75	28,83
013G6170	RAX	С жидкостным встроенным температурным датчиком. Дизайн версия, хромированный	8–28	—	75	31,13
013G6171	RAX	С жидкостным встроенным температурным датчиком. Дизайн версия, стальная	8–28	—	75	39,86



Код	Тип	Описание	Диапазон температурной настройки, °С	Длина капиллярной трубки, м	Кол-во в упаковке, шт.	Цена, €
Термостатические элементы для установки на клапаны с соединительной резьбой М30х1,5 производства фирмы Данфосс, например RTD-N, RTD-G, РТД1, РТД2						
013G2945	RA 2945	С газонаполненным встроенным температурным датчиком	5–26	—	75	18,96
Термостатические элементы для установки на клапаны с соединительной резьбой М 30 x 1,5 фирм MNG, Heimeier и Oventrop, встроенные в стальные радиаторы Diatherm, Kermi, Korado, Purmo, Rettig, Radson, Demrad, Stelrad						
013G5030	RAW-K	С жидкостным встроенным температурным датчиком	8–28	—	75	17,96
013G5032	RAW-K 5032	С жидкостным выносным температурным датчиком	8–28	—	75	25,49
014G0052	Living ECO RA+K	Электронный программируемый, в комплекте с адаптерами RA и K (М 30х1,5)	6–28	—	1	64,11



1.2. Клапаны радиаторных терморегуляторов



Код	Тип	Д _у , мм	Описание	K _{vs} , м³/ч; K _v , м³/ч	Кол-во в упаковке, шт.	Цена, €
Клапан RA-N для двухтрубной насосной системы отопления; P_y = 10 бар, T_{макс} = 120°C, с внутренней резьбой¹⁾						
013G0011	RA-N	10	Угловой, никелированный	0,90; 0,04–0,73	90	19,10
013G0012	RA-N	10	Прямой, никелированный	0,90; 0,04–0,73	90	19,10
013G0231	RA-N	10	Угловой, трехосевая версия, правое исполнение, никелированный	0,90; 0,04–0,73	54	22,80
013G0232	RA-N	10	Угловой, трехосевая версия, левое исполнение, никелированный	0,90; 0,04–0,73	54	22,80
013G0151	RA-N UK	10	Угловой, версия UK, никелированный	0,90; 0,04–0,73	75	23,69
013G3903	RA-N	15	Угловой, никелированный	0,90; 0,04–0,73	75	21,18
013G3904	RA-N	15	Прямой, никелированный	0,90; 0,04–0,73	75	21,18
013G0233	RA-N	15	Угловой, трехосевая версия, правое исполнение, никелированный	0,90; 0,04–0,73	54	33,25
013G0234	RA-N	15	Угловой, трехосевая версия, левое исполнение, никелированный	0,90; 0,04–0,73	54	33,25
013G0153	RA-N UK	15	Угловой, версия UK, никелированный	0,90; 0,04–0,73	75	26,35
013G0015	RA-N	20	Угловой, никелированный	1,40; 0,10–1,04	36	26,56
013G0016	RA-N	20	Прямой, никелированный	1,40; 0,10–1,04	36	26,56
013G0155	RA-N UK	20	Угловой, версия UK, никелированный	1,00; 0,16–0,80	56	32,94
013G0037	RA-N	25	Угловой, никелированный	1,40; 0,10–1,04	30	47,79
013G0038	RA-N	25	Прямой, никелированный	1,40; 0,10–1,04	30	47,79
013G4247	RA-NCX	15	Угловой, хромированный	0,9; 0,04–0,73	75	24,11
013G4248	RA-NCX	15	Прямой, хромированный	0,9; 0,04–0,73	75	24,11
013G4239	RA-NCX	15	Угловой, трехосевая версия, правое исполнение, хромированный	0,9; 0,04–0,73	54	30,21
013G4240	RA-NCX	15	Угловой, трехосевая версия, левое исполнение, хромированный	0,9; 0,04–0,73	54	30,21
Клапан RA-G для однотрубной насосной и двухтрубной гравитационной систем отопления; P_y = 16 бар, T_{макс} = 120°C, с внутренней резьбой¹⁾						
013G1676	RA-G	15	Угловой, никелированный	4,30; 2,06	24	25,68
013G1675	RA-G	15	Прямой, никелированный	2,30; 1,63	24	25,68
013G1678	RA-G	20	Угловой, никелированный	5,01; 2,20	24	32,70
013G1677	RA-G	20	Прямой, никелированный	3,81; 2,06	24	32,70
013G1680	RA-G	25	Угловой, никелированный	5,50; 2,41	24	41,25
013G1679	RA-G	25	Прямой, никелированный	4,58; 2,27	24	41,25

¹⁾ Фитинги для присоединения трубопроводов заказываются отдельно

1.3. Комплекты терморегуляторов для систем отопления



Код	Тип	Д _y , мм	Описание	Цена, €
Комплект терморегулятора для однотрубной системы отопления, состоящий из клапана RA-G и термостата RA2994				
013G2183	RA-G / RA 2994	15	Угловой	38,74
013G2184	RA-G / RA 2994	15	Прямой	38,74
013G2185	RA-G / RA 2994	20	Угловой	44,69
013G2186	RA-G / RA 2994	20	Прямой	44,69
013G2187	RA-G / RA 2994	25	Угловой	51,94
013G2188	RA-G / RA 2994	25	Прямой	51,94
Комплект терморегулятора для двухтрубной системы отопления, состоящий из клапана RA-N и термостата RA2994				
013G2173	RA-N / RA 2994	15	Угловой	34,96
013G2174	RA-N / RA 2994	15	Прямой	34,96
013G2175	RA-N / RA 2994	20	Угловой	39,49
013G2176	RA-N / RA 2994	20	Прямой	39,49
013G2177	RA-N / RA 2994	25	Угловой	57,48
013G2178	RA-N / RA 2994	25	Прямой	57,48
013G2160	RA-N UK/ RA 2994	15	Угловой UK	39,33
Комплект клапана с уплотнительной втулкой для присоединительных гарнитур, состоящий из клапанов RA-K или RA-KE и термостата RA 2994				
013G2169	RA-K / RA 2994	15	Для двухтрубной	31,41
013G2170	RA-KE / RA 2994	15	Для однотрубной	45,02

1.4. Присоединительно-регулирующие гарнитуры

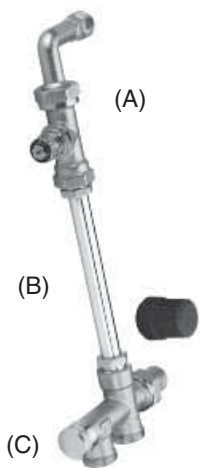

Код	Тип	Описание	Присоединение, дюймы вход / выход ¹⁾	Кол-во в упаковке, шт.	Цена, €
Гарнитура RA-K для двухтрубной насосной системы отопления; P_y = 10 бар, T_{макс} = 120°C					
Клапан RA-K с уплотнительной втулкой и отводом с накидной гайкой (A)					
013G3363	RA-K	С предварительной настройкой	R 1/2; R 1/2	60	17,03
Соединительная трубка (B)					
013G3377	—	Длина 950 мм, диаметр 15 мм	—	60	8,73
013G3378	—	Длина 650 мм, диаметр 15 мм	—	60	6,19
Присоединительная деталь RA-K с запорным краном (C1)					
013G3367	RA-K	Для нижнего подключения трубопроводов	G 3/4; R 1/2	60	32,07
Присоединительная деталь RA-KW с запорным краном (C2)					
013G3369	RA-KEW	Для тыльного подключения трубопроводов	G 3/4; R 1/2	48	36,24

¹⁾ Фитинги для присоединения трубопроводов заказываются отдельно

1.4. Присоединительно-регулирующие гарнитуры



Код	Тип	Описание	Присоединение, дюймы вход / выход ¹⁾	Кол-во в упаковке, шт.	Цена, €
Гарнитура RTD-KE для однотрубной насосной системы отопления; P_y = 10 бар, T_{макс} = 120°C					
Клапан RTD-KE с уплотнительной втулкой и отводом с накидной гайкой (А)					
013G3362	RA-KE	Без предварительной настройки	R 1/2; R 1/2	60	32,48
Соединительная трубка (В)					
013G3377	—	Длина 950 мм, диаметр 15 мм	—	60	8,73
013G3378	—	Длина 650 мм, диаметр 15 мм	—	60	6,19
Присоединительная деталь RA-KE с запорным краном (С1)					
013G3366	RA-KE	Для нижнего подключения трубопроводов	G 3/4; R 1/2	60	33,12
Присоединительная деталь RA-KEW с запорным краном (С2)					
013G3368	RA-KEW	Для тыльного подключения трубопроводов	G 3/4; R 1/2	48	36,49
Гарнитура RA15/6TB для двухтрубной насосной системы отопления; P_y = 10 бар, T_{макс} = 120°C; без предварительной настройки Kv, длина трубки 205 мм					
013G3215	RA 15/6TB ¹⁾	Совместима с RA2000 и RAW	R 1/2; R 1/2		57,89
Гарнитура RA15/6T для однотрубной насосной системы отопления; P_y = 10 бар, T_{макс} = 120°C; длина трубки 205 мм					
013G3270	RA 15/6T ¹⁾	Совместима с RA2000 и RAW	R 1/2; R 1/2		57,89
Гарнитура VHS для двухтрубной насосной системы отопления; P_y = 10 бар, T_{макс} = 120°C; совместима с RA2000, RAW, RAX					
013G4741	VHS15	Угловая	G 1/2; G 3/4		49,78
013G4742	VHS15	Прямая	G 1/2; G 3/4		49,78
013G4743	VHS15	Угловая	G 3/4; G 3/4		46,53
013G4744	VHS15	Прямая	G 3/4; G 3/4		46,53

¹⁾ Фитинги для присоединения трубопроводов заказываются отдельно

1.5. Запорно-присоединительные радиаторные клапаны



Код	Тип	Д _y , мм	Описание	k _{vs} , м ³ /ч	Кол-во в упаковке, шт.	Цена, €
Клапан RLV с возможностью опорожнения, для бокового присоединения к радиатору трубопроводов двухтрубной системы отопления; P_y = 10 бар, T_{макс} = 120°C						
003L0141	RLV-10	10	Угловой, никелированный	1,80	80	12,71
003L0142	RLV-10	10	Прямой, никелированный	1,80	80	12,71
003L0143	RLV-15	15	Угловой, никелированный	2,50	80	12,28
003L0144	RLV-15	15	Прямой, никелированный	2,50	80	12,28
003L0145	RLV-20	20	Угловой, никелированный	3,00	64	16,96
003L0146	RLV-20	20	Прямой, никелированный	3,00	64	16,96
003L0273	RLV-15 CX	15	Угловой, хромированный	2,5	80	13,81
003L0274	RLV-15 CX	15	Прямой, хромированный	2,5	80	13,81

1.5. Запорно-присоединительные радиаторные клапаны



Код	Тип	Описание	Присоединение, дюймы вход / выход ¹⁾	Кол-во в упаковке, шт.	Цена, €
Клапан RLV-K с возможностью опорожнения, для нижнего присоединения к радиатору трубопроводов двухтрубной или однострубно́й системы отопления; P_y = 10 бар, T_{макс} = 120°C					
003L0280	RLV-K	Прямой, межосевое расстояние 50 мм, с переходниками	G3/4A; G1/2A	40	36,29
003L0281	RLV-K	Прямой, межосевое расстояние 50 мм	G3/4A; G3/4	40	34,57
003L0282	RLV-K	Угловой, межосевое расстояние 50 мм, с переходниками	G3/4A; G1/2A	40	36,29
003L0283	RLV-K	Угловой, межосевое расстояние 50 мм	G3/4A; G3/4	40	34,57
Клапан RLV-KD с возможностью опорожнения, для нижнего присоединения к радиатору трубопроводов двухтрубной системы отопления; P_y = 10 бар, T_{макс} = 120°C					
003L0240	RLV-KD	Прямой, межосевое расстояние 50 мм, с переходниками	G3/4A; G1/2A	40	30,64
003L0241	RLV-KD	Прямой, межосевое расстояние 50 мм	G3/4A; G3/4	40	29,09
003L0242	RLV-KD	Угловой, межосевое расстояние 50 мм, с переходниками	G3/4A; G1/2A	40	30,64
003L0243	RLV-KD	Угловой, межосевое расстояние 50 мм	G3/4A; G3/4	40	29,09
Клапан RLV-KS без возможности опорожнения, для нижнего присоединения к радиатору трубопроводов двухтрубной системы отопления; P_y = 10 бар, T_{макс} = 120°C					
003L0220	RLV-KS	Прямой, межосевое расстояние 50 мм, с переходниками	G3/4A; G1/2A	40	22,74
003L0221	RLV-KS	Прямой, межосевое расстояние 50 мм	G3/4A; G3/4	40	21,89
003L0222	RLV-KS	Угловой, межосевое расстояние 50 мм, с переходниками	G3/4A; G1/2A	40	22,74
003L0223	RLV-KS	Угловой, межосевое расстояние 50 мм	G3/4A; G3/4	40	21,89
Принадлежности для запорно-присоединительных клапанов (заказываются дополнительно)					
003L0152	RLV-KS	Спускной кран. Для RLV, RLV-K, RLV-KD, с насадкой под шланг 3/4"		120	22,96

¹⁾ Фитинги для присоединения трубопроводов заказываются отдельно

2. Ручные балансировочные клапаны



Код	Тип	Д _у , мм	Присоединение, дюймы	Kvs, м ³ /ч	Кол-во в упаковке, шт.	Цена, €
Ручной балансировочный клапан USV-I с фиксацией настройки, со спускным краном и измерительным ниппелем; P_y = 16 бар, T_{макс} = 120°C, ΔP_{макс} = 1,5 бар. С внутренней резьбой ¹⁾						
003Z2131	USV-I	15	Rp 1/2	1,6	1	44,39
003Z2132	USV-I	20	Rp 3/4	2,5	1	51,72
003Z2133	USV-I	25	Rp 1	4,0	1	70,88
003Z2134	USV-I	32	Rp 1 1/4	6,3	1	98,65
003Z2135	USV-I	40	Rp 1 1/2	10,0	1	108,13
003Z2151	USV-I	50	Rp 2	16,0	1	209,76
Клапан ручной запорный MSV-S со спускным краном; P_y = 20 бар, T_{макс} = 120°C, ΔP_{макс} = 2,5 бар						
С внутренней резьбой						
003Z4011	MSV-S	15	Rp 1/2	3,0	1	25,85
003Z4012	MSV-S	20	Rp 3/4	6,0	1	31,28
003Z4013	MSV-S	25	Rp 1	9,5	1	40,62
003Z4014	MSV-S	32	Rp 1 1/4	18,0	1	71,23
003Z4015	MSV-S	40	Rp 1 1/2	26,0	1	146,23
003Z4016	MSV-S	50	Rp 2	40,0	1	206,76
С наружной резьбой						
003Z4111	MSV-S	15	G 3/4 A	3,0	1	25,85
003Z4112	MSV-S	20	G 1 A	6,0	1	31,28
Ручной балансировочный клапан MSV-BD с функцией быстрого перекрытия потока, со сливным краном и измерительными ниппелями; P_y = 20 бар, T_{макс} = 120°C, ΔP_{макс} = 2,5 бар						
С внутренней резьбой						
003Z4000	MSV-BD	15	Rp 1/2	2,5	1	93,55
003Z4001	MSV-BD	15	Rp 1/2	3,0	1	93,55
003Z4002	MSV-BD	20	Rp 3/4	6,6	1	101,80
003Z4003	MSV-BD	25	Rp 1	9,5	1	114,88
003Z4004	MSV-BD	32	Rp 1 1/4	18,0	1	145,02
003Z4005	MSV-BD	40	Rp 1 1/2	26,0	1	181,56
003Z4006	MSV-BD	50	Rp 2	40,0	1	250,50
С наружной резьбой						
003Z4100	MSV-BD	15	G 3/4 A	2,5	1	93,55
003Z4101	MSV-BD	15	G 3/4 A	3,0	1	93,55
003Z4102	MSV-BD	20	G 1 A	6,6	1	101,80
Комплект балансировочного клапана MSV-BD и запорного клапана MSV-S; P_y = 20 бар, T_{макс} = 120°C, ΔP_{макс} = 2,5 бар						
С внутренней резьбой						
003Z4051	MSV-BD / MSV-S	15	Rp 1/2	3,0	1	111,43
003Z4052	MSV-BD / MSV-S	20	Rp 3/4	6,0	1	123,48
003Z4053	MSV-BD / MSV-S	25	Rp 1	9,5	1	144,34
003Z4054	MSV-BD / MSV-S	32	Rp 1 1/4	18,0	1	200,81
003Z4055	MSV-BD / MSV-S	40	Rp 1 1/2	26,0	1	304,39
003Z4056	MSV-BD / MSV-S	50	Rp 2	40,0	1	424,49

¹⁾ Балансировочные клапаны с наружной резьбой поставляются по спецзаказу. Цена аналогична указанной для клапанов соответствующих диаметров с внутренней резьбой.

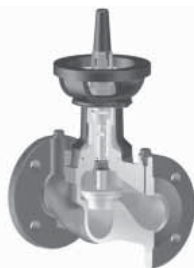

Код	Тип	Д _у , мм	Kvs, м ³ /ч	Кол-во в упаковке, шт.	Цена, €
Клапан ручной балансировочный MSV-F2, с измерительными ниппелями, фланцевый; P_y = 16 бар, T_{макс} = 130°C					
003Z1085	MSV-F2	15	3,1	1	179,35
003Z1086	MSV-F2	20	6,3	1	196,98
003Z1087	MSV-F2	25	9,0	1	214,76
003Z1088	MSV-F2	32	15,5	1	244,21
003Z1089	MSV-F2	40	32,3	1	285,58
003Z1061	MSV-F2	50	53,8	1	323,65
003Z1062	MSV-F2	65	93,4	1	393,14
003Z1063	MSV-F2	80	122,3	1	649,31
003Z1064	MSV-F2	100	200,0	1	912,58
003Z1065	MSV-F2	125	304,4	1	1314,87
003Z1066	MSV-F2	150	400,8	1	1723,78
003Z1067	MSV-F2	200	685,6	1	3765,09
003Z1068	MSV-F2	250	952,3	1	6757,24
003Z1069	MSV-F2	300	1380,2	1	8919,86
003Z1090	MSV-F2	350	2046,1	1	12167,98
003Z1091	MSV-F2	400	2584,6	1	19625,05



Клапан ручной регулировки MSV-F2 с измерительными ниппелями, фланцевый; P_y = 25 бар, T_{макс} = 150°C					
003Z1092	MSV-F2	15	3,1	1	261,53
003Z1093	MSV-F2	20	6,3	1	287,23
003Z1094	MSV-F2	25	9,0	1	409,74
003Z1095	MSV-F2	32	15,5	1	426,36
003Z1096	MSV-F2	40	32,3	1	461,74
003Z1070	MSV-F2	50	53,8	1	471,95
003Z1071	MSV-F2	65	93,4	1	644,13
003Z1072	MSV-F2	80	122,3	1	1267,00
003Z1073	MSV-F2	100	200,0	1	1762,04
003Z1074	MSV-F2	125	304,4	1	2566,57
003Z1075	MSV-F2	150	400,8	1	3728,52
003Z1076	MSV-F2	200	685,6	1	7349,02
003Z1077	MSV-F2	250	952,3	1	8367,72
003Z1078	MSV-F2	300	1380,2	1	11040,97
003Z1097	MSV-F2	350	2046,1	1	31979,11
003Z1098	MSV-F2	400	2584,6	1	50875,76
Прибор для измерения давлений и расхода PFM 5000, bluetooth-версия с одним датчиком давления, рабочее давление P_y = 10 бар					
003L8330	PFM5000	–	–	1	3243,45

Полный каталог на оборудование Danfoss Вы можете запросить у менеджеров отдела продаж или скачать на сайте www.danfoss.ru

3. Трубопроводная арматура

3.1. Краны шаровые Danfoss (для воды или гликолевых смесей)



Код	Тип	Д _у , мм	P _y , бар	Присоединение, дюймы	Kvs, м ³ /ч	Кол-во в упаковке, шт.	Цена, €
Шаровой полнопроходный кран тип BVR (замещает линейку Eagle), с внутренней резьбой UNI ISO 7/1, латунь, Tмакс = 110°C							
065B8207	–	15	40	Rp 1/2	15	1	7,21
065B8208	–	20	40	Rp 3/4	28	1	10,69
065B8209	–	25	40	Rp 1	39	1	15,41
065B8210	–	32	40	Rp 1 1/4	84	1	24,80
065B8211	–	40	40	Rp 1 1/2	156	1	35,20
065B8212	–	50	40	Rp 2	243	1	55,49
065B8213	–	65	40	Rp 2 1/2	476	1	135,83
065B8214	–	80	40	Rp 3	770	1	200,01
065B8215	–	100	40	Rp 4	1200	1	319,27



Шаровой полнопроходной кран тип BVR-D (замещает линейку Eagle), с внутренней резьбой UNI ISO 228, спускным элементом и заглушкой, латунь, Tмакс = 110°C							
065B8216	–	15	40	Rp 1/2	15	1	12,91
065B8217	–	20	40	Rp 3/4	28	1	15,84
065B8218	–	25	40	Rp 1	39	1	20,29
065B8219	–	32	40	Rp 1 1/4	84	1	30,41
065B8220	–	40	40	Rp 1 1/2	156	1	42,55
065B8221	–	50	40	Rp 2	243	1	62,17



Шаровой сливной кран тип BVR-C (замещает линейку Eagle), с наружной резьбой, с патрубком для присоединения шланга, латунь, Tмакс = 90°C							
065B8200	–	15	10	Rp 1/2	1,9	1	9,63
065B8201	–	20	10	Rp 3/4	6	1	13,16
065B8202	–	25	10	Rp 1	12,1	1	27,83



Шаровой кран полнопроходной тип BVR-F (замещает линейку Eagle), с накидной гайкой и ниппелем ("американка"), с рукояткой типа "бабочка" (Du=15–25 мм) и ручка для Du= 32мм, латунь, Tмакс = 110°C							
065B8203	Project	15	40	Rp 1/2	14	1	8,30
065B8204	Project	20	40	Rp 3/4	26	1	12,57
065B8205	Project	25	40	Rp 1	36	1	19,16
065B8206	Project	32	40	Rp 1 1/4	80	1	35,77

3.2. Клапаны обратные



Код	Тип	Д _у , мм	P _y , бар	Присоединение, дюймы	Kvs, м ³ /ч	Цена, €
Обратный клапан пружинный тип NRV EF (замещает линейку Eagle), латунь, с внутренней резьбой; Tмакс = 110°C						
065B8224	-	15	25	Rp 1/2	4	9,40
065B8225	-	20	25	Rp 3/4	8	12,32
065B8226	-	25	25	Rp 1	10,3	16,13
065B8227	-	32	18	Rp 1 1/4	18	24,05
065B8228	-	40	18	Rp 1 1/2	24	30,14
065B8229	-	50	18	Rp 2	40	43,21



Обратный клапан пружинный, тип 223, латунь, с наружной резьбой; Tмакс = 80°C						
149B2890	223	15	16	G 3/4	4,25	60,93
149B2891	223	20	16	G 1	9	60,93
149B2892	223	25	16	G 1 1/4	14,5	81,42
149B2893	223	32	16	G 1 1/2	23,3	98,11
149B2894	223	40	16	G 2	40,5	129,63
149B2895	223	50	16	G 2 1/2	65,3	238,14

3.2. Клапаны обратные

Код	Тип	Д _у , мм	Р _у , бар	Присоединение, дюймы	Кол-во в упаковке, шт.	Цена, €
Обратный клапан пружинный, тип 402, чугун, фланцевый; Т_{макс} = 100°C¹⁾						
149B2281	402	40	16	-	1	141,72
149B2282	402	50	16	-	1	147,70
149B2283	402	65	16	-	1	165,83
149B2284	402	80	16	-	1	241,19
149B2285	402	100	16	-	1	334,55
149B2226	402	125	16	-	1	416,07
149B2227	402	150	16	-	1	574,36
149B2229	402	200	10 ¹⁾	-	1	946,48
149B2230	402	250	10 ¹⁾	-	1	2294,72
149B2231	402	300	10 ¹⁾	-	1	3471,83
149B2232	402	350	10 ¹⁾	-	1	6476,98
149B2233	402	400	10 ¹⁾	-	1	14071,90
149B2235	402	500	10 ¹⁾	-	1	39974,35
Комплект присоединительных патрубков (2 гайки, 2 патрубка, 2 прокладки) для обратного клапана тип 223						
003H6902	-	15	С наружной резьбой, материал - латунь		1	21,22
003H6903	-	20			1	33,36
003H6904	-	25			1	43,38
003H6906	-	32			1	98,32
065F6061	-	40			1	110,20
065F6062	-	50			1	117,45
003H6908	-	15	Под приварку, материал патрубка – сталь, материал гайки – латунь		1	31,22
003H6909	-	20			1	38,72
003H6910	-	25			1	54,58
003H6914	-	32			1	99,27
065F6081	-	40			1	110,20
065F6082	-	50			1	117,45
Обратный клапан пружинный типа 812 (полностью из нержавеющей стали) для установки между фланцами; Т_{макс} = 350°C						
149B2420	812	15	40	-		81,02
149B2421	812	20	40	-		89,39
149B2422	812	25	40	-		98,09
Обратный клапан пружинный типа 802; корпус: Ду=32–50мм – DZR латунь; Ду=65–100мм – чугун GG25; Ду=125–200мм – высокопрочный чугун GGG40, для установки между фланцами; Т_{макс} при Ду=32–50мм – 200°C, при Ду=65–200 мм – 100°C						
149B2413	802	32	16	-		141,94
149B2414	802	40	16	-		144,01
149B2415	802	50	16	-		148,22
149B2416	802	65	16	-		171,10
149B2417	802	80	16	-		227,52
149B2418	802	100	16	-		322,74
149B2439	802	125	16	-		461,54
149B2440	802	150	16	-		630,95
149B2441	802	200	16	-		1063,27

- 1) Обратные клапаны типа 402 Ду = 200–500 мм устанавливаются с фланцами Р_у = 10 бар.
 Обратные клапаны данных диаметров под фланцы Р_у = 16 бар поставляются по спецзаказу.
 Условное давление этих клапанов Р_у = 10 бар

3.3. Фильтры сетчатые

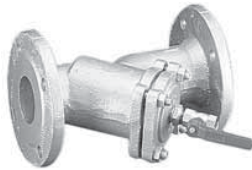

Код	Тип	Д _у , мм	P _у , бар	Кол-во в упаковке, шт.	Цена, €
Фильтр сетчатый FVF со сливным краном, P_у = 16 бар, чугун, фланцевый; Tmaxс = 150°C					
065B7726	FVF	15	16	1	58,17
065B7727	FVF	20	16	1	60,97
065B7728	FVF	25	16	1	64,66
065B7729	FVF	32	16	1	72,76
065B7730	FVF	40	16	1	78,13
065B7731	FVF	50	16	1	90,54
065B7732	FVF	65	16	1	118,63
065B7733	FVF	80	16	1	139,39
065B7734	FVF	100	16	1	186,78
065B7735	FVF	125	16	1	312,88
065B7736	FVF	150	16	1	423,31
065B7737	FVF	200	16	1	813,11
065B7738	FVF	250	16	1	2996,26
065B7739	FVF	300	16	1	5445,75



Фильтр сетчатый FVF с пробкой, P_у = 16 бар, чугун, фланцевый; Tmaxс = 150°C					
065B7740	FVF	15	16	1	44,42
065B7741	FVF	20	16	1	47,47
065B7742	FVF	25	16	1	51,18
065B7743	FVF	32	16	1	59,40
065B7744	FVF	40	16	1	64,03
065B7745	FVF	50	16	1	77,03
065B7746	FVF	65	16	1	101,15
065B7747	FVF	80	16	1	120,77
065B7748	FVF	100	16	1	179,76
065B7749	FVF	125	16	1	284,64
065B7750	FVF	150	16	1	399,18
065B7751	FVF	200	16	1	779,13
065B7752	FVF	250	16	1	2969,64
065B7753	FVF	300	16	1	5418,25



Фильтр сетчатый FVF с пробкой, P_у = 25 бар, фланцевый; чугун; Tmaxс = 150°C					
065B7770	FVF	15	25	1	60,38
065B7771	FVF	20	25	1	64,52
065B7772	FVF	25	25	1	69,54
065B7773	FVF	32	25	1	80,78
065B7774	FVF	40	25	1	83,50
065B7775	FVF	50	25	1	96,74
065B7776	FVF	65	25	1	126,86
065B7777	FVF	80	25	1	164,24
065B7778	FVF	100	25	1	260,65
065B7779	FVF	125	25	1	357,12
065B7780	FVF	150	25	1	578,83
065B7781	FVF	200	25	1	1037,48
065B7782	FVF	250	25	1	4163,37
065B7783	FVF	300	25	1	6628,06

Магнитная вставка FVF-S для фильтров FVF

065B7790	FVF-M	15–20	—	1	30,90
065B7791	FVF-M	25–32	—	1	30,90
065B7792	FVF-M	40	—	1	33,23
065B7793	FVF-M	50	—	1	34,20
065B7794	FVF-M	65	—	1	50,54
065B7795	FVF-M	80	—	1	50,98
065B7796	FVF-M	100–125	—	1	67,80
065B7797	FVF-M	150	—	1	94,88
065B7798	FVF-M	200	—	1	116,64
065B7799	FVF-M	250	—	1	130,63
065B7800	FVF-M	300	—	1	156,30

Код	Тип	Д _у , мм	Р _у , бар	Кол-во в упаковке, шт.	Цена, €
Сетка стандартная FVF-S и уплотнение для фильтров FVF					
065B7810	FVF-S	15–20	—	1	10,74
065B7812	FVF-S	25	—	1	11,21
065B7813	FVF-S	32	—	1	11,42
065B7814	FVF-S	40	—	1	12,47
065B7815	FVF-S	50	—	1	12,98
065B7816	FVF-S	65	—	1	14,38
065B7817	FVF-S	80	—	1	21,06
065B7818	FVF-S	100	—	1	29,25
065B7819	FVF-S	125	—	1	40,31
065B7820	FVF-S	150	—	1	113,23
065B7821	FVF-S	200	—	1	164,44
065B7822	FVF-S	250	—	1	180,80
065B7823	FVF-S	300	—	1	241,13
Сливное устройство для фильтров FVF					
065B7802	FVF-B	15–50	16	1	18,68
065B7801	FVF-B	15–50	16	1	23,35
Фильтр сетчатый FVR-D со сливным краном, с внутренней резьбой; материал – латунь DZR; Тмакс = 130°C					
065B8241	FVR-D	15	25	1	47,39
065B8242	FVR-D	20	25	1	47,39
065B8243	FVR-D	25	25	1	53,63
065B8244	FVR-D	32	25	1	59,05
065B8245	FVR-D	40	25	1	103,32
065B8246	FVR-D	50	25	1	129,63
Фильтр сетчатый FVR с внутренней резьбой; материал – латунь DZR; Тмакс = 130°C					
065B8234	FVR	10	25	1	23,94
065B8235	FVR	15	25	1	27,99
065B8236	FVR	20	25	1	27,99
065B8237	FVR	25	25	1	39,46
065B8238	FVR	32	25	1	50,72
065B8239	FVR	40	25	1	71,18
065B8240	FVR	50	25	1	105,20
Фильтр сетчатый Y666, нержавеющая сталь, с внутренней резьбой; Тмакс = 175°C					
149B5271	Y666	8	40	1	113,52
149B5272	Y666	10	40	1	113,52
149B5273	Y666	15	40	1	122,89
149B5274	Y666	20	40	1	149,06
149B5275	Y666	25	40	1	168,22
149B5276	Y666	32	40	1	220,03
149B5277	Y666	40	40	1	297,95
149B5278	Y666	50	40	1	408,20

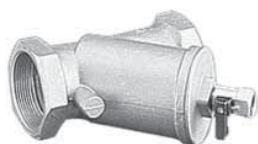

3.4. Воздухоотводчики



Код	Тип	Д _у , мм	Р _у , бар	Присоединение, дюймы	Кол-во в упаковке, шт.	Цена, €
Воздухоотводчик для стояков системы отопления тип Airvent (замещает линейку Eagle), без обратного клапана, латунь, Тмакс = 110°C						
065B8222	–	10	10	G 3/8	1	6,82
065B8223	–	15	10	G 1/2	1	6,86

Полный каталог на оборудование Danfoss Вы можете запросить у менеджеров отдела продаж или скачать на сайте www.danfoss.ru





Москва «ИНТЕРМА» (495) 783-7000
780-7000

Санкт – Петербург «ИНТЕРМА - СПб» (812) 380-6866
380-6865

Нижний Новгород «ИНТЕРМА-НН» (831) 411-5246
411-5247

Воронеж «ИНТЕРМА-В» (473) 279-4849
279-3300

Екатеринбург «ИНТЕРМА» склад (343) 372-7702
представительство (965) 521-5400

Казань «ИНТЕРМА» склад (843) 204-2112
представительство (927) 408-8911

Казань «ИНТЕРМА-К» (843) 273-7312
(843) 273-7322

Новосибирск «ИНТЕРМА» склад (913) 913-7852
представительство

Ростов-на-Дону «ИНТЕРМА» (928) 168-3191
представительство

Самара, Тольятти «ИНТЕРМА» (927) 706-3563
представительство

E-mail: info@interma.ru
www.interma.ru



**МЕТАЛЛОПЛАСТИКОВАЯ ТРУБА. ФИТИНГИ.
ЗАПОРНО-РЕГУЛИРУЮЩАЯ
АРМАТУРА.**